

	<p align="center">Wytyczne do projektowania, wykonania i montażu węzłów ciepłych będących własnością Spółek Grupy GPEC</p>	<p>Strona 1 z 42</p> <p>Wydanie: 22</p> <p>Data wydania: 21.08.2024r.</p>
<p>Komórka opracowująca – TEO</p>		

Spis treści

I. Wymagania ogólne.....	3
II. Regulacje.....	3
III. Pomieszczenie węzła ciepłego	5
IV. Charakterystyka węzła ciepłego	8
V. Wymagania szczegółowe	9
1.1 Urządzenia technologiczne węzła ciepłego	9
1.1.1 Wymienniki ciepła	9
1.1.2 Pompy.....	10
1.1.3 Armatura	10
1.1.4 Filtry siatkowe i odmulacze.....	11
1.1.5 Zawory bezpieczeństwa.....	11
1.1.6 Reduktor ciśnienia zimnej wody wodociągowej.....	12
1.1.7 Ciśnieniowe naczynie wzbiorcze	12
1.1.8 Regulator różnicy ciśnienia	12
1.1.9 Uzupelnianie wody w zładzie.....	13
1.1.10 Miejskowe urządzenia pomiarowe.....	13
1.2 Izolacja termiczna.....	14
1.3 Zabezpieczenia antykorozyjne.....	14
1.4 Oznakowanie urządzeń, armatury i rurociągów	14
AUTOMATYKA WĘZŁA CIEPLNEGO	15
1.5 Zadania automatyki	15
1.6 Sterowniki i regulatory	15
1.7 Czujniki temperatury	16
1.8 Czujniki ciśnienia	16
1.9 Siłowniki i zawory regulacyjne.....	17
1.10 Termostaty	18
1.11 Sterowanie pomp.....	18
1.12 Pozostałe wyposażenie automatyki	18
URZĄDZENIA I INSTALACJE ELEKTROENERGETYCZNE	19
1.13 Układ zasilania.....	19
1.14 Rozdzielnice	19

	<p style="text-align: center;">Wytyczne do projektowania, wykonania i montażu węzłów ciepłych będących własnością Spółek Grupy GPEC</p>	<p>Strona 2 z 42</p> <p>Wydanie: 22</p> <p>Data wydania: 21.08.2024r.</p>
<p>Komórka opracowująca – TEO</p>		

1.14.1	Rozdzielnica licznikowa (RL)	19
1.14.2	Rozdzielnica sterowania i automatyki węzła (AKPiA)	19
1.15	Instalacja zasilająca, oświetlenia i sterowania	21
1.16	Instalacje teletechniczne	21
1.17	Ochrona przeciwporażeniowa i przeciwprzepięciowa	21
1.18	Uziemienie Ochronne.....	22
1.19	Połączenia wyrównawcze	22
1.20	Próby i pomiary.....	22
DOKUMENTACJA TECHNICZNA		22
1.21	Dokumentacja projektowa	23
1.21.1	Część technologiczna dokumentacji projektowej powinna zawierać:	23
1.21.2	Część elektroenergetyczna i AKPiA powinna zawierać:	24
1.22	Dokumentacja odbiorowa	24
1.23	Dokumentacja eksploatacyjna.....	24
VI.	Załączniki	25
VII.	Przyczyna kolejnego wydania.....	25
	Załącznik nr 2. Dopuszczone materiały.....	27
	Załącznik nr 3. Szczegółowe wytyczne do doboru pomp.....	28
	Załącznik nr 4. Wytyczne do doboru wymienników ciepła.....	30
	Załącznik nr 5. Parametry do doboru wymienników ciepła.....	31
	Załącznik nr 6 Karta parametrów węzła	32
	Załącznik nr 7 Schemat technologiczny węzła c.o.	33
	Załącznik nr 8 Schemat technologiczny węzła c.o. i c.w.....	34
	Załącznik nr 10 Schemat technologiczny węzła do 90 kW c.o + c.w.u	36
	Załącznik nr 11 Instrukcja montażu Vector w węzłach należących do Grupy GPEC	37
	Załącznik nr 12 Wymagania dotyczące zewnętrznych pomieszczeń węzłów (szaf)	38
	Załącznik nr 13 Schemat elektryczny rozdzielni głównej.....	41
	Załącznik nr 14 Schemat elektryczny rozdzielni AKPiA	42

	<p align="center">Wytyczne do projektowania, wykonania i montażu węzłów ciepłych będących własnością Spółek Grupy GPEC</p>	<p>Strona 3 z 42</p> <p>Wydanie: 22</p> <p>Data wydania: 21.08.2024r.</p>
<p>Komórka opracowująca – TEO</p>		

I. Wymagania ogólne

Wytyczne przeznaczone są dla Oferentów biorących udział w realizacji zamówień organizowanych przez Spółki Grupy GPEC (Zamawiający), na wykonanie projektu, dostawę, montaż, uruchomienie i odbiór kompaktowych węzłów ciepłych, będących własnością Spółek Grupy GPEC.

Węzły ciepłe, będące przedmiotem przetargu, instalowane będą w pomieszczeniach, które powinny odpowiadać warunkom PN-B-02423. Nie dotyczy węzłów naściennych do 90 kW, których wielkość pomieszczenia może być określana indywidualnie, natomiast musi zapewniać łatwy dostęp do urządzeń węzła dla wykonania czynności kontrolnych, konserwacji, remontu, w tym w szczególności zapewniać przejścia w miejscu przechodzenia obsługi o szerokości nie mniejszej niż 0,8m.

- Kompaktowe węzły ciepłe powinny mieć konstrukcję ramową, dzieloną, rozbieralną. Gabaryty podzespołów węzła powinny umożliwić ich transport ręczny przez otwory drzwiowe o wymiarach 0,8x2m.
- Urządzenia zainstalowane w węźle ciepłym nie mogą emitować podczas pracy większego hałasu niż 65 dB(A).
- Połączenia spawane elementów ciśnieniowych zgodnie z wymaganiami PN-EN ISO 15607:2007P powinny być wykonane przez wykwalifikowanych spawaczy. Wszystkie połączenia spawane powinny być klasy IIW Blue.
- W miejscu podłączenia węzła kompaktowego do istniejących rurociągów wody sieciowej oraz instalacji c.o., c.t. i c.w.u., wydłużenia termiczne i siły od wydłużeń powinny być zredukowane do minimum.
- Konstrukcja węzła nie może przenosić drgań i wibracji poprzez ściany i podłogę do pomieszczeń mieszkalnych. W tym celu należy posadzić ją na odpowiednich stopkach.
- **Sposób wykonania konstrukcji węzła powinien zapewnić ergonomiczny i bezpieczny dostęp do obsługi wszystkich podzespołów węzła, a także umożliwić wymianę elementów hydraulicznych bez ryzyka zalania elementów elektrycznych.**

II. Regulacje

Węzły ciepłe oraz ich podzespoły muszą spełniać warunki i wymagania zawarte w obowiązujących w Polsce normach i aktach prawnych, w tym między innymi:

1. Rozporządzenie Ministra Infrastruktury z dnia 12 kwietnia 2002 r. z późniejszymi zmianami w sprawie warunków technicznych, jakim powinny odpowiadać budynki i ich usytuowanie (Dz.U. nr 75 poz. 690).
2. Ustawa z dnia 21 grudnia 2000 r. o dozorcze technicznym (Dz.U. Nr 122, poz.1321, z późniejszymi zmianami) oraz Rozporządzenie Rady Ministrów z dnia 7 grudnia 2012. w sprawie rodzajów urządzeń technicznych podlegających dozorowi technicznemu (Dz.U. nr 0 poz. 1468).
3. PN-B-02151-02:1987 Akustyka budowlana. Ochrona przed hałasem pomieszczeń w budynkach.

	<p align="center">Wytyczne do projektowania, wykonania i montażu węzłów ciepłych będących własnością Spółek Grupy GPEC</p>	<p>Strona 4 z 42</p> <p>Wydanie: 22</p> <p>Data wydania: 21.08.2024r.</p>
<p>Komórka opracowująca – TEO</p>		

Dopuszczalne wartości poziomu dźwięku w pomieszczeniach.

4. Wymagania PN-IEC 60364 Instalacje elektryczne w obiektach budowlanych.
5. ROZPORZĄDZENIE MINISTRA ROZWOJU I FINANSÓW z dnia 27 września 2017 r. zmieniające rozporządzenie Ministra Rozwoju z dnia 11 lipca 2016 r w sprawie wymagań dla urządzeń ciśnieniowych i zespołów urządzeń ciśnieniowych.(Dz. U. poz. 1036).

Ponadto przy projektowaniu i montażu węzłów ciepłych należy spełnić warunki i wymagania zawarte w:

1. PN-B-02414:1999 Ogrzewnictwo i ciepłownictwo - Zabezpieczenie instalacji ogrzewań wodnych systemu zamkniętego z naczyniami wzbiorczymi przeponowymi –Wymagania.
2. PN-B-02419:1999 Ogrzewnictwo i ciepłownictwo – Zabezpieczenie instalacji ogrzewań wodnych i wodnych zamkniętych systemów ciepłowniczych – Badania.
3. PN-B-02421:2000 Ogrzewnictwo i ciepłownictwo. Izolacja cieplna przewodów, armatury i urządzeń. Wymagania i badania odbiorcze.
4. PN-B-02423:1999 Ciepłownictwo. Węzły ciepłownicze. Wymagania i badania przy odbiorze.
5. PN-B-02873:1996 Ochrona przeciwpożarowa budynków - Metoda badania stopnia rozprzestrzeniania ognia po instalacjach rurowych i przewodach wentylacyjnych.
6. PN-B-10405:1999 Ciepłownictwo – Sieci ciepłownicze – Wymagania i badania przy odbiorze.
7. PN-H-84023-07:1989/Az1:1997 Stal określonego zastosowania – Stal na rury – Gatunki.
8. PN-EN ISO 4126-1:2013-12 Urządzenia zabezpieczające przed nadmiernym ciśnieniem - Część 1: Zawory bezpieczeństwa .
9. PN-EN 13480-1:2012 Rurociągi przemysłowe metalowe – Część 1:Postanowienia ogólne.
10. PN-EN 10226-1: 2006 Gwinty rurowe połączeń ze szczelnością uzyskiwaną na gwincie - Część 1:Gwinty stożkowe zewnętrzne i gwinty walcowe wewnętrzne - Wymiary, tolerancje i oznaczenie.
11. PN-EN ISO 228-1:2005 Gwinty rurowe połączeń ze szczelnością nie uzyskiwaną na gwincie -- Część 1: Wymiary, tolerancje i oznaczenie.
12. PN-EN 1092-1+A1:2013-07 Kołnierze i ich połączenia - Kołnierze okrągłe do rur, armatury, kształtek, łączników i osprzętu z oznaczeniem PN - Część 1: Kołnierze stalowe.
13. PN-EN 10088-1:2007 Część 1:Stale odporne na korozję – Gatunki stali odpornych na korozję.
14. PN-EN 1567:2004 Armatura w budynkach -- Zawory redukcyjne i zespolone zawory redukcyjne ciśnienia wody - Wymagania i badania.
15. PN-EN 10216-1:2014-02 Rury stalowe bez szwu do zastosowań ciśnieniowych - Warunki techniczne dostawy - Część 1: Rury ze stali niestopowych z wymaganymi własnościami w temperaturze pokojowej.
16. PN-EN 10216-2:2014-02 Rury stalowe bez szwu do zastosowań ciśnieniowych - Warunki techniczne dostawy - Część 2: Rury ze stali niestopowych i stopowych z określonymi własnościami w temperaturze podwyższonej.
17. PN-EN 10224:2006 Rury i złączki ze stali niestopowej do transportu wody i innych płynów wodnych -- Warunki techniczne dostawy
18. PN-IEC 60050-121:2000 Międzynarodowy słownik terminologiczny elektryki - Elektromagnetyzm

	<p align="center">Wytyczne do projektowania, wykonania i montażu węzłów ciepłych będących własnością Spółek Grupy GPEC</p>	<p>Strona 5 z 42</p> <p>Wydanie: 22</p> <p>Data wydania: 21.08.2024r.</p>
<p>Komórka opracowująca – TEO</p>		

19. DIN 1629 Rury stalowe bez szwu ze stali niestopowej ze specjalnymi wymaganiami.
20. *PN-HD 60364-5-5 Instalacje elektryczne niskiego napięcia-Część 5-54: Część 5-54: Dobór i montaż wyposażenia elektrycznego - Układy uziemiające i przewody ochronne*
21. PN-EN ISO 8501-1:2007 Przygotowanie podłoży stalowych przed nakładaniem farb i podobnych produktów - Wzrokowa ocena czystości powierzchni - Część 1: Stopnie skorodowania i stopnie przygotowania niepokrytych podłoży stalowych oraz podłoży stalowych po całkowitym usunięciu wcześniej nałożonych powłok.
22. PN-EN ISO 15607:2007 Specyfikacja i kwalifikowanie technologii spawania metali - Zasady ogólne.

Zgodnie z obowiązującymi w Polsce przepisami oferowane urządzenia muszą posiadać następujące atesty, świadectwa, dopuszczenia oraz decyzje:

1. Wszystkie urządzenia, elementy i materiały występujące w węźle ciepłym powinny posiadać wymagane certyfikaty, aprobaty techniczne lub inne dokumenty dopuszczające do stosowania w budownictwie zgodnie z obowiązującymi przepisami.
2. Urządzenia ciśnieniowe muszą spełniać wymagania Dyrektywy 97/23/EC, urządzenia powinny mieć Oznakowanie CE zgodnie z Rozporządzeniem Ministerstwa Gospodarki z dnia 21.12.2005 r. w sprawie zasadniczych wymagań dla urządzeń ciśnieniowych i zespołów urządzeń ciśnieniowych (Dz.U.05.263.2200 PL),
3. Decyzja o dopuszczeniu typu wydana przez Główny Urząd Miar - dotyczy ciepłomierzy, wodomierzy, manometrów i termometrów.
4. Atest higieniczny wydany przez PZH - dotyczy pomp i wymienników c.w.u i reduktorów zimnej wody

Podane wyżej dokumenty Oferent powinien załączyć do dokumentacji odbiorowej.

Normy i standardy przywołane w niniejszym dokumencie stanowią podstawę do projektowania, kompletacji dostaw, montażu i przeprowadzenia badań odbiorczych węzłów ciepłych będących przedmiotem dostawy.

III. Pomieszczenie węzła ciepłego

Pomieszczenie musi być wydzielone, zaleca się aby dostęp do niego był z zewnątrz zgodnie z Rozporządzeniem Ministra Infrastruktury. Jeżeli nie można spełnić tego warunku należy uzgodnić lokalizację pomieszczenia. Pomieszczenie powinno posiadać wymiary zapewniające łatwy dostęp do urządzeń węzła dla wykonania czynności kontrolnych, konserwacji, remontu (zgodnie z PN-B-02423 oraz aktualnie obowiązującymi przepisami), w tym w szczególności zapewniać przejścia w miejscu przechodzenia obsługi o szerokości nie mniejszej niż 0,8m oraz odległość między elementami wymagającymi obsługi, a pozostałymi urządzeniami lub ścianami, która powinna być nie mniejsza niż 1,3m. Wysokość pomieszczenia powinna wynosić min. 2,2 m. Posadzka w pomieszczeniu musi być niepyłąca, wytrzymała na uderzenia mechaniczne i nagłe zmiany temperatury. Należy ją wykonać ze spadkiem nie mniejszym niż 1% w kierunku kratak ściekowych i studni schładzających.

Pomieszczenie węzła ciepłego musi znajdować się na najniższej kondygnacji podziemnej, przy pierwszej

	<p align="center">Wytyczne do projektowania, wykonania i montażu węzłów ciepłych będących własnością Spółek Grupy GPEC</p>	<p>Strona 6 z 42</p> <p>Wydanie: 22</p> <p>Data wydania: 21.08.2024r.</p>
<p>Komórka opracowująca – TEO</p>		

ścianie zewnętrznej od strony wejścia przewidywanej trasy przyłącza ciepłego. Nie dopuszcza się dzielenia pomieszczenia węzła z innymi użytkownikami oraz gestorami sieci.

Węzeł kompaktowy powinien być zlokalizowany centralnie w pomieszczeniu tak, aby zapewnić bezpieczny dostęp w celach konserwacji i eksploatacji urządzenia. W szczególnych przypadkach (nietypowe, wielkość i kształty pomieszczeń) dopuszcza się konstrukcję rozwiniętą przy ścianach pomieszczenia.

Wymienniki należy tak umieścić w konstrukcji węzła, aby w razie konieczności ich wymiany, było to możliwe bez demontażu pozostałych elementów wyposażenia kompaktu.

Armatura i urządzenia węzła wymagające częstej obsługi powinny być łatwo dostępne i zainstalowane na wysokości do 1,7 m od poziomu podłogi. W przypadku konieczności przekroczenia tej wysokości należy przewidzieć stałe lub ruchome pomosty dla obsługi.

Pomieszczenie węzła powinno posiadać:

- wentylację grawitacyjną (nawiewno – wywiewną), tak aby temperatura w pomieszczeniu nie przekraczała 30 st. W uzasadnionych przypadkach dopuszcza się stosowanie wentylacji mechanicznej.
- kratkę spustową i studzienkę schładzającą, lub inne rozwiązanie umożliwiające odpływ gorącej wody (przepustowość min. 6m³/h) do instalacji kanalizacyjnej budynku. Odpływ powinien być wykonany z materiału odpornego na długotrwałe działanie medium o wysokiej temperaturze (100 st. C)
- rozdzielnicę elektryczną umieszczoną w miejscu widocznym i łatwo dostępnym (maksymalnie na wysokości 2m), posiadającą wyłącznik główny,
- instalacja elektryczna powinna być odporna na wilgoć i wysokie temperatury. Ponadto powinna być odpowiednio zabezpieczona, z uwzględnieniem mocy węzła oraz zainstalowanych urządzeń;
- Instalacje połączeń wyrównawczych dedykowane dla urządzeń w sieci TN-S, wykonane zgodnie z wymaganiami normy m.in. PN-IEC 60364-5-54 i uznanymi regułami techniki
- oświetlenie elektryczne nie mniej niż 200 lx (zgodnie z PN-EN 12464-1), oprawy ze źródłem LED montowane na ścianach,
- drzwi niepalne otwierane na zewnątrz. Jeżeli nie ma możliwości, w wyjątkowych przypadkach dopuszcza się otwieranie drzwi do wewnątrz z zabezpieczeniem drzwi przed przypadkowym zamknięciem
- izolację poziomą (na posadzce) i pionową (na ścianach) do min. 35 cm wysokości, obie połączone - jako zabezpieczenie przyległego pomieszczenia i dna budynku przed przenikaniem wody posadzka wyłożona gresem technicznym lub pomalowana farbą odporną na wodę, smary, wysoką temperaturę,

Należy stosować przewody o odporności izolacji 750V odporne na wilgoć i temperaturę, osprzęt (łączniki, gniazda, puszki) min. IP55. Nie należy prowadzić przewodów w posadzce. Wszystkie instalacje kablowe powinny być prowadzone w rurkach PCV, korytkach stalowych (perforowanych lub siatkowych) i peszlach o wytrzymałości 750N. Do napędów stosować systemowe dławice, zapewniając optymalny docisk przewodu w miejscu dławienia.

Należy stosować oprawy ledowe min IP55 , IK08. Średnie natężenie oświetlenia powinno wynosić min. 200 lx (zgodnie z PN-EN 12464-1). Oprawy oświetleniowe należy rozmieścić w taki sposób, aby zapewnić oświetlenie urządzeń technologicznych, w szczególności liczników ciepła, rozdzielnic elektrycznych, urządzeń automatyki, filtrów i pomp. Zaleca się montować oprawy po wykonaniu prac instalacji technologicznej.

	<p style="text-align: center;">Wytyczne do projektowania, wykonania i montażu węzłów cieplnych będących własnością Spółek Grupy GPEC</p>	<p>Strona 7 z 42</p> <p>Wydanie: 22</p> <p>Data wydania: 21.08.2024r.</p>
<p>Komórka opracowująca – TEO</p>		

„Zaleca się, aby powierzchnia pomieszczeń dla węzłów w zależności od ich mocy, wynosiła (nie dotyczy domków jednorodzinnych oraz węzłów naściennych):

- a. do 90 kW – zaleca się montaż węzłów naściennych dla których wielkość pomieszczenia ustalana jest indywidualnie, w przypadku montażu innego typu węzła powierzchnia pomieszczenia powinna wynosić 10 m²; jednocześnie długość żadnej ze ścian nie może być mniejsza niż 2,5m, a węzeł musi być ustawiony przy ścianie
- b. od 91 kW do 200 kW: 12 m²; jednocześnie długość żadnej ze ścian nie może być mniejsza niż 2,5m, a węzeł musi być ustawiony przy ścianie
- c. od 201 kW do 400 kW: 17 m²; jednocześnie długość żadnej ze ścian nie może być mniejsza niż 3m,
- d. od 401 kW do 600 kW: 20 m²; jednocześnie długość żadnej ze ścian nie może być mniejsza niż 3m,
- e. powyżej 601 kW; wymiar uzgadniany indywidualnie z GPEC.

Powyższe wymagania dot. węzłów jedno- oraz dwufunkcyjnych. Dla każdej dodatkowej funkcji (c.t. i inne) podane wyżej powierzchnie należy zwiększyć min. o 3 m² na każdą projektowaną funkcję. Do powierzchni węzła nie należy wliczać elementów które ją ograniczają, to jest np. wejścia przyłącza, stabilizatora c.w.u, kolektorów itp.

Węzły naścienne

- Węzły naścienne do 90 kW powinny mieć gabaryty umożliwiające transport ręczny przez otwory drzwiowe o wymiarach 0,8x2m.
- Urządzenia zainstalowane w węźle cieplnym nie mogą emitować podczas pracy większego hałasu niż 65 dB
- Połączenia spawane elementów ciśnieniowych powinny być wykonane przez wykwalifikowanych spawaczy, zgodnie z wymaganiami PN-EN ISO 15607:2007P. Wszystkie połączenia spawane powinny być klasy IIW Blue.
- Konstrukcja węzła nie może przenosić drgań i wibracji poprzez ściany do pomieszczeń mieszkalnych, w celu zapewnienia spełnienia tego wymogu węzły należy wieszać na odpowiednich wieszakach.
- Węzły naścienne powinny być powieszony i zamocowane na ścianie w sposób trwały z zachowaniem wszystkich zasad BHP
- Ściana na której zamontowany ma być węzeł musi być mocna wykonana z cegły, betonu pustaka. (nie dopuszcza się wieszania węzłów na ścianach z karton-gipsu)
- Sposób wykonania węzła powinien zapewniać ergonomiczny i bezpieczny dostęp do obsługi wszystkich podzespołów węzła a także umożliwić wymianę elementów hydraulicznych bez ryzyka zalania elementów elektrycznych
- Wymienniki należy tak umieścić w konstrukcji węzła, aby w razie konieczności ich wymiany, było to możliwe bez demontażu pozostałych elementów wyposażenia.

	<p align="center">Wytyczne do projektowania, wykonania i montażu węzłów ciepłych będących własnością Spółek Grupy GPEC</p>	<p>Strona 8 z 42</p> <p>Wydanie: 22</p> <p>Data wydania: 21.08.2024r.</p>
<p>Komórka opracowująca – TEO</p>		

- Wszystkie elementy wymienne węzła muszą być montowane w sposób nie utrudniający ich obsługi i demontażu w razie awarii.
- W każdym węźle należy uwzględnić miejsce na montaż dodatkowego ciepłomierza w obiegu c.o. w celu dokonywania obliczeń różnicowych.

W przypadku, gdy budynek przyłączany do sieci nie jest podpiwniczony i projektowane przyłącze ciepłownicze prowadzone jest pod płytą fundamentową, wymaga się zaprojektowania i wybudowania w pomieszczeniu węzła ciepłowniczego specjalnej studni rewizyjnej o wymiarach min. 1,5 x 1,5 m, która umożliwi wprowadzenie rurociągów przez posadzkę oraz ich późniejszą, bezproblemową eksploatację.

Wymagania dotyczące zewnętrznych pomieszczeń węzłów opisane są w załączniku nr 12.

IV. Charakterystyka węzła ciepłego

Węzeł ciepły, będący przedmiotem dostawy, powinien być węzłem wymiennikowym (dopuszcza się wyłącznie wymienniki płytowe), dostarczającym energię ciepłą na potrzeby centralnego ogrzewania i/lub produkcję ciepłej wody użytkowej i/lub ciepła technologicznego.

Połączony będzie po stronie zasilania z miejską siecią ciepłowniczą (m.s.c.), a po stronie odbioru energii ciepłej z kolektorami instalacji wewnętrznej ciepłej wody użytkowej (c.w.u.), cyrkulacji ciepłej wody (c.c.w.) zimnej wody (z.w.), ciepła technologicznego (c.t) w budynku. Zaleca się, aby projektant instalacji wewnętrznej konsultował się z projektantem węzła w celu ustalenia miejsc i sposobu połączenia instalacji z węzłem.

Zaleca się projektowanie węzłów z zachowaniem hydraulicznego priorytetu dla obiegu c.w.u.

Obieg wody w instalacji c.o. realizowany będzie przy pomocy pompy obiegowej zainstalowanej na rurociągu powrotnym. Obieg wody w instalacji c.t. realizowany będzie przy pomocy pompy obiegowej zainstalowanej na rurociągu powrotnym. Instalacja c.w.u. wyposażona będzie w pompę cyrkulacyjną.

Zmiany objętości wody w instalacji c.o. oraz c.t. kompensowane będą przy pomocy przeponowego naczynia wzbiorczego, przyłączonego do rurociągu powrotnego przed pompą obiegową.

Ubytki wody w instalacji c.o. uzupełniane będą wodą sieciową w trybie automatycznym (samoczynne dopełnianie instalacji) - sterowanie z regulatora pogodowego i ręcznym (instalację dopełnia obsługa węzła).

Ubytki wody w instalacji c.t. uzupełniane będą wodą sieciową w trybie automatycznym (samoczynne dopełnianie instalacji) jeżeli nie zaznaczono inaczej w „Karcie parametrów węzła”. W przypadku uzupełniania instalacji c.t. roztworem glikolu należy zapewnić sposób bezpiecznego odprowadzania czynnika do zasobników specjalnie do tego przeznaczonych. Zakres projektowania i montażu węzła nie obejmuje zasobników, osprzętu ani usług uzupełniania instalacji roztworem glikolu.

W przypadku występowania niskiego ciśnienia powrotu na rurociągu m.s.c. w układzie uzupełniania zładu należy przewidzieć pompę. O konieczności stosowania pompy w układzie uzupełniania decyduje Projektant, który podaje tę informację w „Karcie parametrów węzła”. Karta parametrów musi zawierać dane charakteryzujące budynek, w szczególności ilość kondygnacji i kubaturę, oraz dane obrazujące sytuację

	<p align="center">Wytyczne do projektowania, wykonania i montażu węzłów ciepłych będących własnością Spółek Grupy GPEC</p>	<p>Strona 9 z 42</p> <p>Wydanie: 22</p> <p>Data wydania: 21.08.2024r.</p>
<p>Komórka opracowująca – TEO</p>		

hydrauliczną w danym punkcie sieci (wartości ciśnień w sieci z warunków przyłączenia). Na podstawie tych danych Projektant dobiera odpowiednią pompę, a wynik obliczeń i informację o konieczności jej zastosowania zamieszcza w dokumentacji projektowej węzła. Zastosowanie układu automatycznego uzupełniania powinno być uzależnione od możliwości zalania budynku wodą.

Ilość wody uzupełniającej rejestrowana będzie przez wodomierz zainstalowany na rurociągu wody uzupełniającej.

Ilość energii cieplnej dostarczanej na potrzeby odbiorców zasilanych z węzła rejestrowana będzie przy pomocy ciepłomierza.

Układy pomiarowo-rozliczeniowe dostarczają Spółki Grupy GPEC na podstawie odrębnych warunków technicznych. Wymienniki oraz instalacja c.o., c.w.u. i c.t., zabezpieczone będą przed nadmiernym wzrostem ciśnienia zaworami bezpieczeństwa, montowanymi możliwie blisko zabezpieczanego urządzenia. Jeżeli układ c.t. uzupełniany jest roztworem glikolu, w pomieszczeniu musi znaleźć się zasobnik do wychwytywania upuszczanego roztworu, a spust należy wykonać tak, aby umożliwić zrzut medium do zbiornika. Zbiornik jako element instalacji wewnętrznej – poza opracowaniem. Zalecamy zastosowanie dostępnych na rynku zamkniętych układów dla tego typu medium grzewczego.

Węzły ciepłe wyposażone będą w automatykę spełniającą co najmniej następujące, podstawowe funkcje regulacyjne:

1. regulacja temperatury wody zasilającej w instalacji centralnego ogrzewania i/lub ciepła technologicznego w zależności od temperatury zewnętrznej, (dla węzłów z funkcją c.o. i/lub c.t.).
2. utrzymanie stałej temperatury ciepłej wody użytkowej zadanej w regulatorze/sterowniku przy zmiennym zapotrzebowaniu na wodę w ciągu doby, (dla węzłów z funkcją c.w.u.).
3. priorytet c.w.u. i ograniczenie maksymalnego przepływu wody sieciowej (dla węzłów wyposażonych w obieg c.o./c.t. i c.w.u.).
4. ograniczenie temperatury powrotu m.s.c. na wylocie z wymiennika c.o. i/lub c.t., w funkcji temperatury zewnętrznej.

V. Wymagania szczegółowe

1.1 Urządzenia technologiczne węzła ciepłego

1.1.1 Wymienniki ciepła

W węzłach ciepłych spółek Grupy GPEC dopuszcza się wymienniki płytowe lutowane. Ze względu na standaryzację urządzeń mającą na celu ograniczenie różnorodności urządzeń preferuje się wymienniki producentów: HEXONIC, SONDEX, SPX/APV, ALFA LAVAL, DANFOSS oraz SWEP. Ma to na celu obniżanie kosztów prowadzonej eksploatacji, dążącej do łatwiejszego prowadzenia składów konsygnacyjnych oraz dostępu do materiałów wraz z łatwiejszym dokonywaniem zamówień.

Wymienniki płytowe powinny być tak usytuowane w konstrukcji węzła, aby możliwe było

	<p align="center">Wytyczne do projektowania, wykonania i montażu węzłów ciepłych będących własnością Spółek Grupy GPEC</p>	<p>Strona 10 z 42</p> <p>Wydanie: 22</p> <p>Data wydania: 21.08.2024r.</p>
<p>Komórka opracowująca – TEO</p>		

zamontowanie wymiennika takiego samego typu, ale o zwiększonej ilości płyt. Nie dotyczy węzłów naściennych

W celu poprawy warunków regulacji ciepłej wody, zaleca się stosowanie stabilizatorów w obiegu c.w.u., o mocy grzewczej ≤ 200 kW. **Decyzja o instalacji stabilizatora c.w.u. należy do Inwestora, a informację o konieczności jego stosowania Inwestor podaje w załączniku nr 6.**

1.1.2 Pompy

W węzłach ciepłych należących do spółek Grupy GPEC ze względu na standaryzację urządzeń mającą na celu ograniczenie różnorodności urządzeń zaleca się stosowanie pomp producentów: WILO, XYLEM oraz GRUNDFOS. Ma to na celu obniżanie kosztów prowadzonej eksploatacji, dążącej do łatwiejszego prowadzenia składów konsygnacyjnych oraz dostępu do materiałów wraz z łatwiejszym dokonywaniem zamówień.

Węzeł kompaktowy (w zależności od ilości obiegów) powinien być wyposażony w:

1. pompy obiegowe c.o. (zgodne z dyrektywą EuP (2005/32/WE) i późniejszymi zmianami),
2. pompy obiegowe c.t (zgodne z dyrektywą EuP (2005/32/WE) i późniejszymi zmianami),
3. pompy cyrkulacyjne c.w.u. (zgodne z dyrektywą EuP (2005/32/WE) i późniejszymi zmianami),
4. pompy uzupełniające, umożliwiające tłoczenie wody o temperaturze 90C (w zależności od ciśnienia wody na powrocie w m.s.c., jeżeli zaznaczono w Karcie parametrów węzła- zał. nr 6).

1.1.3 Armatura

Armaturę stosowaną w węźle ciepłym należy dobierać zgodnie z parametrami zawartymi w załącznikach nr 2 oraz 6.

Węzły ciepłe powinny być wyposażone w zawory:

1. po stronie instalacji c.o.: z przyłączami do spawania, kołnierzowe lub z przyłączami gwintowanymi,
2. po stronie instalacji c.w. z przyłączami gwintowanymi lub kołnierzowymi. Jako zawory odcinające dla instalacji należy stosować zawory kulowe w wykonaniu:
 - DN 15 ÷ 50: z gwintowanymi przyłączami do rurociągu - z rurowym gwintem obustronnie wewnętrznym, wg PN-EN 10226-1: 2006 lub PN-EN ISO 228-1:2005,
 - DN > 50 : w wersji kołnierzowej z przyłączami wg PN-EN 1092-1+A1:2013-07,
3. po stronie instalacji c.t.: z przyłączami do spawania, kołnierzowe lub z przyłączami gwintowanymi, w przypadku stosowania w instalacji roztworu glikolu uwzględniające parametry tego medium,
4. Zawory do pomiaru ciśnienia w węźle – z dławnicami, montowane na rurkach kapilarnych o średnicy $D_n \geq 10$ mm,
5. Zawory zwrotne:
 - zalecane jest stosowanie konstrukcji z elementem odcinającym w formie płytki,
 - powinny zabezpieczać instalację przed uderzeniem hydraulicznym,
 - korpus, element odcinający i trzpień powinny być wykonane z miedzi lub stali nierdzewnej,

	<p align="center">Wytyczne do projektowania, wykonania i montażu węzłów cieplnych będących własnością Spółek Grupy GPEC</p>	<p>Strona 11 z 42</p> <p>Wydanie: 22</p> <p>Data wydania: 21.08.2024r.</p>
<p>Komórka opracowująca – TEO</p>		

- sprężyna ze stali nierdzewnej dla zaworów przeznaczonych dla instalacji c.w.u.
- na potrzeby c.t. dostosowane do roztworu glikolu, jeżeli to medium przywołano w „Karcie parametrów węzła” (zał. Nr 6).

Nie przewiduje się instalacji zaworów równoważących (balansowych).

Uwagi:

Nie dopuszcza się stosowania w węzłach cieplnych po stronie sieciowej armatury z korpusem z żeliwa szarego.

Nie dopuszcza się stosowania zaworów wyprodukowanych poza UE.

1.1.4 Filtry siatkowe i odmulacze

Węzeł cieplny powinien być wyposażony w odmulacz z wkładem magnetycznym służącym do wychwytywania zanieczyszczeń ferromagnetycznych znajdujących się w wodzie sieciowej. Nie dotyczy małych węzłów naściennych do mocy 90 kW, w których koniecznym jest zamontowanie filtra siatkowego 400 oczek/cm².

W odmulaczach i filtrach z wkładem magnetycznym element z magnesami stałymi powinien być umieszczony w przekroju całego strumienia przepływającej wody. Zaleca się stosowanie filtrów stalowych, nie zaleca się filtrów mosiężnych.

W instalacji c.t. zawierającej roztwór glikolu zastosować materiały odporne na działanie chemiczne i właściwości fizyczne tego medium.

O konieczności stosowania dodatkowego filtra siatkowego za odmulaczem informuje Zamawiający na etapie uzgadniania dokumentacji projektowej węzła ciepłowniczego.

1.1.5 Zawory bezpieczeństwa

W węzłach cieplnych należących do spółek Grupy GPEC, ze względu na standaryzację urządzeń, mającą na celu ograniczenie różnorodności urządzeń zaleca się stosowanie zaworów bezpieczeństwa typu SYR oraz Prescor. Ma to na celu obniżanie kosztów prowadzonej eksploatacji dążącej do łatwiejszego prowadzenia składów konsygnacyjnych oraz dostępu do materiałów wraz z łatwiejszym dokonywaniem zamówień.

Wobec powyższego powinno się stosować zawory producentów:

- HANS SASSERATH & CO. KG – HUSTY typu SYR po stronie instalacji c.o. nr kat. 1915; po stronie instalacji c.w. SYR nr kat. 2115.
- FLAMCO typu Prescor po stronie instalacji c.o. Prescor i Prescor S; po stronie instalacji c.w. Prescor B i Prescor SB.

Po uzgodnieniu ze służbami eksploatacji dopuszcza się stosowanie zaworów bezpieczeństwa

	<p align="center">Wytyczne do projektowania, wykonania i montażu węzłów cieplnych będących własnością Spółek Grupy GPEC</p>	<p>Strona 12 z 42</p> <p>Wydanie: 22</p> <p>Data wydania: 21.08.2024r.</p>
<p>Komórka opracowująca – TEO</p>		

równoważnych tj. zbliżonych do parametrów technicznych i funkcjonalnych przedstawionej armatury w specyfikacji.

Miejsce montażu zaworów podano na schematach technologicznych węzłów stanowiących załącznik do niniejszego opracowania.

Zastosowane zawory bezpieczeństwa powinny posiadać decyzję o dopuszczeniu do obrotu wydaną przez Urząd Dozoru Technicznego.

1.1.6 Reduktor ciśnienia zimnej wody wodociągowej

W przypadku, gdy różnica ciśnienia wody wodociągowej i zastosowanego zaworu bezpieczeństwa dla instalacji CWU jest większa lub równa 0,1 MPa (1 bar), lub ciśnienie zimnej wody przekracza 0,4 MPa (4 bary) węzeł powinien być wyposażony w reduktor ciśnienia zimnej wody wodociągowej i spełniać wymagania normy PN-EN 1567:2004.

Wielkość reduktora należy dobierać w zależności od planowanego maksymalnego przepływu wody. Ciśnienie wejściowe maksymalne 1,0 MPa, ciśnienie wyjściowe ustawiane z zakresu 0,15 do 0,6 MPa. Ze względu na standaryzację urządzeń należy stosować reduktory ciśnienia typu SYR. Wymagane są reduktory montowane na półśrubunkach.

1.1.7 Ciśnieniowe naczynie wzbiorcze

Węzły ciepłe należy wyposażać w ciśnieniowe naczynie wzbiorcze, dobrane zgodnie z normą PN-B-02414:1999.

1.1.8 Regulator różnicy ciśnienia.

Węzły ciepłe powinny być wyposażone w regulator różnicy ciśnienia z ograniczeniem przepływu. Zawór taki nie może w czasie swojej pracy generować hałasu ponad dopuszczalną wartość 65 dB (A).

Ciśnienie zadane regulowane przez regulator różnicy ciśnień powinno mieścić się w zakresie nastaw:

- 30 – 210 kPa;
- 40 – 220 kPa.

W uzasadnionych przypadkach dopuszcza się stosowanie regulatorów z mniejszymi zakresami nastaw (jedna sprężyna regulacyjna).

Dopuszcza się dla regulatorów DN ≤ 32 przyłącza gwintowane.

Regulator różnicy ciśnienia powinien być montowany na przewodzie powrotnym, czyli w miejscu instalacji grzewczej gdzie panują niższe temperatury, co korzystnie wpływa na trwałość uszczelnień.

Regulator powinien być zamontowany zgodnie z instrukcją montażu (zalecane położenie: pionowe, sprężyna skierowana do dołu)

Jeśli całkowita różnica ciśnienia znacznie przekracza 200 kPa – zalecany jest dodatkowo montaż na zasilaniu reduktora ciśnienia bądź zaworu równoważącego. Reduktor ciśnienia powinien być zamontowany za układem filtracyjnym, a przed rurką impulsową regulatora różnicy ciśnień (wymagana odległość pomiędzy

	<p align="center">Wytyczne do projektowania, wykonania i montażu węzłów ciepłych będących własnością Spółek Grupy GPEC</p>	<p>Strona 13 z 42</p> <p>Wydanie: 22</p> <p>Data wydania: 21.08.2024r.</p>
<p>Komórka opracowująca – TEO</p>		

wylotem reduktora ciśnienia, a rurką impulsową regulatora wynosi 50 cm).

Pozostałe wymagania jak dla armatury (pkt. 1.1.3.).

1.1.9 Uzupełnianie wody w zładzie

Węzeł powinien być wyposażony w instalację uzupełniającą wodę w zładzie c.o. / c.t. Należy wyróżnić dwa typy stosowanego uzupełnienia:

1. Uzupełnienie automatyczne (z zastosowaniem zaworu elektromagnetycznego z cewką),
2. Uzupełnienie automatyczne z pompą – jedynie w uzasadnionych przypadkach (o konieczności zastosowania pompy decyduje projektant węzła ciepłego).

Należy przewidzieć podłączenie przewodu instalacji uzupełniania zładu na przewodzie powrotnym do m.s.c. przed i za regulatorem różnicy ciśnienia (zgodnie ze schematem technologicznym węzła ciepłego).

Uwaga: Informacja o dobranym wariantcie uzupełnienia zładu jest podawana przez projektanta w karcie parametrów węzła (załącznik nr 6).

1.1.10 Miejscowe urządzenia pomiarowe

Węzły ciepłe powinny być wyposażone w następujące miejscowe urządzenia pomiarowe:

1. **Termometry** tarczowe w obudowie metalowej o średnicy nie mniejszej niż 100 mm:
 - a) zakres pomiarowy:
 - od 0 °C do 160 °C - dla pomiaru temperatury po stronie wody sieciowej,
 - od 0 °C do 120 °C - dla pomiaru temperatury po stronie instalacji c.o./c.t. oraz c.w.u.
 - b) podziałka: 1 °C
 - c) klasa dokładności: 1,0
2. **Manometry** tarczowe w obudowie metalowej o średnicy nie mniejszej niż 100 mm, połączone z rurociągiem poprzez kurek manometryczny (G1/2"):
 - a) zakres pomiarowy:
 - 0 - 1,6 MPa -dla pomiaru ciśnienia po stronie wody sieciowej,
 - 0 - 1,0 MPa -dla pomiaru ciśnienia po stronie instalacji c.o./c.t. oraz c.w.u.
 - b) podziałka:
 - 0,05 MPa -dla zakresu 0 - 1,6 MPa ,
 - 0,02 MPa -dla zakresu 0 - 1,0 MPa,
 - c) klasa dokładności: 1,0.
3. **Wodomierz** w układzie uzupełniania zładu c.o.:
 - a) z impulsatorem 10 litr/impuls (z możliwością podłączenia do ciepłomierza –modułu

	Wytyczne do projektowania, wykonania i montażu węzłów ciepłych będących własnością Spółek Grupy GPEC	Strona 14 z 42 Wydanie: 22 Data wydania: 21.08.2024r.
Komórka opracowująca – TEO		

zdalnych odczytów, ułożenie przewodu z impulsatora o długości pozwalającej na bezpośrednie podłączenie do licznika ciepła. Połączenie przewodem LIYY 2x0,5 w ochronnej rurce karbowanej

- b) pozycja pracy: pozioma, pionowa
- c) dynamika (Q_{nom}/Q_{min}): 50/1,
- d) przeciążalność: nie mniejsza niż 200% Q_{nom} ,
- e) temperatura pracy: 90°C,
- f) materiał korpusu: stal nierdzewna lub mosiądz,

4. Układ pomiarowo-rozliczeniowy – licznik ciepła dopuszczony do użytku w GG na potrzeby ogólnego rozliczenia zużycia ciepła wraz z:

- modułem zdalnych odczytów podłączonym do licznika ciepła
- zaworem do ustawienia przepływu wynikającego z mocy zamówionej

Montaż modułu zgodnie załączoną instrukcją – załącznik nr 11

1.2 Izolacja termiczna

Izolacje cieplne powinny spełniać wymagania odpowiednich przedmiotowo norm oraz powinny być dostosowane do temperatury pracy nośnika ciepła.

Wymiennik ciepła oraz filtrootmulnik należy izolować wykonaną fabrycznie izolacją.

Nie dopuszcza się nieuzasadnionych przerw w ciągłości izolacji cieplnej.

1.3 Zabezpieczenia antykorozyjne

Wszystkie podzespoły węzła ciepłowniczego powinny być zabezpieczone przed korozją przez pokrycie ich powierzchni powłokami ochronnymi wykonanymi zgodnie z wymaganiami normy ISO 8501-1.

Przy doborze powłok antykorozyjnych należy brać pod uwagę temperaturę pracy podzespołu oraz mikroklimat występujący w pomieszczeniu węzła ciepłego, gdzie wilgotność względna powietrza może dochodzić do 90%.

1.4 Oznakowanie urządzeń, armatury i rurociągów

Wszystkie urządzenia, armatura i rurociągi będące na wyposażeniu węzła ciepłego powinny być oznakowane w sposób wyraźny i trwały. Rurociągi i armaturę należy oznakować podając:

1. rodzaj czynnika,
2. kierunek przepływu czynnika.

Urządzenia należy oznakować podając nazwę lub symbol zgodny z oznaczeniem występującym na schemacie technologicznym w instrukcji eksploatacji węzła ciepłego.

	<p align="center">Wytyczne do projektowania, wykonania i montażu węzłów ciepłych będących własnością Spółek Grupy GPEC</p>	<p>Strona 15 z 42</p> <p>Wydanie: 22</p> <p>Data wydania: 21.08.2024r.</p>
<p>Komórka opracowująca – TEO</p>		

AUTOMATYKA WĘZŁA CIEPLNEGO

1.5 Zadania automatyki

Węzeł ciepłowniczy należy wyposażyć w układ automatyki.

Ze względu na standaryzację mającą na celu ograniczenie różnorodności urządzeń zaleca się stosowanie urządzeń automatyki określonych w specyfikacji. Ma to na celu obniżanie kosztów prowadzonej eksploatacji dążącej do łatwiejszego prowadzenia składów konsygnacyjnych oraz dostępu do materiałów wraz z łatwiejszym dokonywaniem zamówień. Dodatkowo zapewnia utrzymanie kompetencji i wiedzy pracownikom Spółek Grupy GPEC po odpowiednich szkoleniach. Schematy elektryczne wykonawcze AKPiA należy wykonać na podstawie ogólnie przyjętych schematów ideowych. Należy użyć rozwiązania zgodnego z opisem technologicznym węzła. Oprogramowanie sterowników jest dostarczane przez służby techniczne właściwej Spółki Grupy GPEC. Wstępna regulacja i parametryzacja oraz wprowadzenie nastaw projektowych pozostają po stronie wykonawcy.

Zadaniem układu automatyki jest:

- prowadzenie regulacji temperatury wody zasilającej instalacje c.o. i/lub c.t. w funkcji temperatury zewnętrznej,
- prowadzenie stałowartościowej regulacji temperatury c.w.u. w układzie priorytetu,
- prowadzenie ograniczenia temperatury powrotu,
- ograniczenie mocy chwilowej pobieranej przez węzeł
- prowadzenie obniżen nocnych, weekendowych, świątecznych,
- zabezpieczenie przed niekontrolowanym wzrostem temperatury medium,
- zabezpieczenie pomp c.o. i/lub c.t. przed suchobiegiem,
- automatyczne uzupełnianie wody w instalacji ogrzewania c.o. (c.t. w zależności od medium przywołanego w załączniku nr 7) z funkcją rozpoznawania stanów awaryjnych i blokowania uzupełniania wody

System automatycznej regulacji temperatury musi w normalnych warunkach charakteryzować się stabilnością, a nastawy dynamiczne powinny gwarantować dobrą jakość regulacji tzn:

- największe długotrwałe odchylenia od zadanej wartości temperatury (mierzone w czasie nie dłuższym niż 2minuty): 2°C,
- największe chwilowe odchylenia od zadanej wartości temperatury +/-5°C

Należy przewidzieć możliwość ręcznego sterowania procesem technologicznym poprzez ustawienie pozycji siłownika i załączenie pompy bez pośrednictwa regulatora/sterownika.

1.6 Sterowniki i regulatory

Zastosowane urządzenia muszą komunikować się z systemem zdalnych odczytów oraz zdalnej regulacji narzędzia operacyjnego Vector.

	<p align="center">Wytyczne do projektowania, wykonania i montażu węzłów ciepłych będących własnością Spółek Grupy GPEC</p>	<p>Strona 16 z 42</p> <p>Wydanie: 22</p> <p>Data wydania: 21.08.2024r.</p>
<p>Komórka opracowująca – TEO</p>		

Regulator pogodowy węzła powinien realizować następujące funkcje:

- zgłaszanie alarmów sprzętowych i obiektowych,
- autoryzacja dostępu dla dwóch różnych typów użytkowników:
 - podgląd danych technologicznych i pomiarowych,
 - zmiana nastaw,
- podtrzymanie nastawionych parametrów przy zaniku napięcia zasilania
- ograniczanie mocy węzła w oparciu o pomiary z licznika ciepła, połączonego z regulatorem za pomocą:
 - moduł RS 232 do komunikacji po protokole Modbus dla węzłów, wyposażonych w regulator wg wariantu 1, 2
 - Modułu M-bus do komunikacji z regulatorem wariantu 1, 2
 - Protokół internetowy TCP/IP
 - Regulator/sterownik zamontowany w węźle ciepłowniczym powinien posiadać możliwość ustawienia priorytetu ciepłej wody oraz ograniczenia przepływu wody sieciowej.

WARIANT 1: Regulator pogodowy Siemens Climatix DHN/DH3

WARIANT 2: Regulator pogodowy Danfoss ECL 210, 310

Wszystkie regulatory powinny być wyposażone w komplet kostek przyłączeniowych.

1.7 Czujniki temperatury

Czujniki temperatury powinny być w osłonie ze stali nierdzewnej, zanurzone bezpośrednio w medium (bez dodatkowej osłony pośredniczącej). W instalacji c.w.u. należy zastosować czujnik temperatury szybki, o stałej czasowej $T < 2.5$ s. Zaleca się stosowanie czujników temperatury referencyjnych z listy producenta regulatora.

Czujniki temperatury zewnętrznej powinny być zamontowane na północnej lub północno - zachodniej stronie budynku w miejscu widocznym na wysokości optymalnie 3 do 4.30 m poza linią okien i z dala od kanałów wentylacyjnych, tuneli, wjazdów do garażu i innych źródeł zakłóceń pomiarowych. Miejsce montażu czujnika powinno uniemożliwiać jego uszkodzenie przez narażenie na czynniki atmosferyczne lub osoby trzecie.

1.8 Czujniki ciśnienia

Do pomiaru ciśnienia należy zastosować przetworniki z wyjściem napięciowym 0-10V DC lub prądowym 4,20mA, w zależności od wyboru regulatora. Zasilane na 24V AC wkręcane poprzez zawory manometryczne trójdrożne 1/2" z odpowietrzeniem.

	<p align="center">Wytyczne do projektowania, wykonania i montażu węzłów ciepłych będących własnością Spółek Grupy GPEC</p>	<p>Strona 17 z 42</p> <p>Wydanie: 22</p> <p>Data wydania: 21.08.2024r.</p>
<p>Komórka opracowująca – TEO</p>		

Zakres pomiarowy:

- -1...1,0 MPa (dla niskich parametrów) – z membraną odporną na podciśnienie;
- -1...1,6 MPa (zasilanie - wysokie parametry) – z membraną odporną na podciśnienie;
- -100...900 kPa (powrót - wysokie parametry) – z membraną odporną na podciśnienie;

Ze względu na standaryzację urządzeń dopuszcza się przetworniki ciśnień firm: APLISENS, Wika, ProDual. Po uzgodnieniu ze służbami eksploatacji dopuszcza się stosowanie przetworników ciśnienia o zbliżonych parametrach technicznych.

W węzłach do 90kW dopuszcza się stosowanie presostatu mechanicznego jako sygnał do rozpoczęcia uzupełniania zładu przez regulator elektroniczny.

1.9 Siłowniki i zawory regulacyjne

Siłownik i zawór muszą być dostarczane przez tego samego producenta i mieć możliwość ustawienia pozycji w trybie pracy ręcznej.

Zastosować sterowanie analogowe 0-10VDC z wyłączeniem węzłów zrealizowanych na regulatorach pogodowych dedykowanych nie posiadających możliwości sterowania napięciem 0-10VDC. W węzłach do 90kW dopuszcza się sterowanie 3 - punktowe dla obiegu CO. Zasilane napięciem 24 VAC, lub 230VAC. W węzłach będących własnością Spółek GRUPY GPEC zastosować napędy z funkcją bezpieczeństwa (zamykanie zaworu przy zaniku napięcia lub przekroczeniu parametrów). W węzłach o mocy powyżej 200kW zaleca się zastosowanie układu pracy kaskadowej siłowników. Zawór oraz siłownik muszą stanowić zestaw od tego samego producenta.

Ze względu na standaryzację urządzeń proponuje się siłowniki:

- Danfoss Typ AMV ,AME na instalacji c.o., c.t., c.w.u.
- Belimo Typ NVK 24A-MP-TPC na instalacji c.o. i c.t.,
- Belimo Typ NVKC 24-A-MP-TCP dla instalacji c.w.u.
- Siemens Typ SAS, SKD dla instalacji c.o., c.t. lub c.w.u.

Zawory regulacyjne należy stosować z odciążeniem ciśnieniowym pozwalającym na zamknięcie zaworu przy maksymalnej różnicy ciśnień wynoszącej 1,0MPa.

Jeżeli zawory nie posiadają odciążenia ciśnieniowego, to siłownik elektryczny, elektrohydrauliczny w połączeniu z zaworem regulacyjnym w przypadku pracy nominalnej i zadziałania funkcji bezpieczeństwa musi pozostać zamknięty przy różnicy ciśnień min 1,0Mpa. Na etapie doboru autorytety zaworów regulacyjnych nie mogą być niższe niż 0,4 i wyższe niż 0,6. Zaleca się stosowanie zredukowanych współczynników Kvs dla zachowania w/w wartości.

Zawór regulacyjny powinien być montowany na przewodzie powrotnym, czyli w miejscu instalacji grzewczej gdzie panują niższe temperatury, co korzystnie wpływa na trwałość uszczelnień (dopuszcza się jednak montaż zaworów na przewodzie zasilającym).

	<p align="center">Wytyczne do projektowania, wykonania i montażu węzłów ciepłych będących własnością Spółek Grupy GPEC</p>	<p>Strona 18 z 42</p> <p>Wydanie: 22</p> <p>Data wydania: 21.08.2024r.</p>
<p>Komórka opracowująca – TEO</p>		

1.10 Termostaty

Należy stosować termostaty z samoczynnym załączaniem, zgodnie ze specyfikacją dopuszczonych urządzeń zabezpieczających c.w.u., c.o. i c.t. na wypadek niekontrolowanego wzrostu temperatury medium w instalacji. Zanurzeniowe, montowane bezpośrednio na rurociągu, możliwie blisko wymiennika ciepła z zakresem nastaw od 30 do 90 °C. Dostarczane urządzenia powinny być wyposażone w przyłączy DN 1/2 cala. Tuleja osłony czujnika termostatu musi być wykonana ze stali CrNiMO.

Ze względu na standaryzację urządzeń proponuje się termostaty:

- Siemens typy RAK-TW
- Arthermo typ ARTH097
- Afriso typ TC 2
- Samson typ 5343-4.

1.11 Sterowanie pomp

Wymaga się stosowania pomp sterowanych elektronicznie na układach c.o. i c.t. w systemie stałego zasilania. Pompy o dużej mocy - powyżej 5 kW powinny być uruchamiane za pośrednictwem układów elektronicznych (falowniki lub soft-starty). Przewody łączące pompy z falownikami powinny być ekranowane, chyba że producent tego nie zaleca. Wszystkie pompy c.w.u. sterowane prądem roboczym winne być załączane poprzez stycznik. Praca falownika sterującego pompą powinna dopuszczać wybór rodzaju sterownia: liniowe, krzywa lub stała wartość.

Ze względu na standaryzację urządzeń proponuje się falowniki firmy Danfoss lub Schneider. W przypadku dostawy innych falowników, należy przekazać do działu TEA licencję na oprogramowanie do konfiguracji falownika oraz wszelkie przewody, konwertery niezbędne do konfiguracji.

1.12 Pozostałe wyposażenie automatyki

- Przełączniki:
W układach pośredniczących należy stosować przełączniki 4 polowe z funkcją wymuszenia ręcznego sterowane napięciem 24V AC, 24V DC.
Dopuszcza się produkty firm:
Relpol inne o podobnej budowie i parametrach (konstrukcja podstawy przełącznika powinna umożliwić wymianę podzespołu bez zmiany okablowania)
- Styczniki:
Wielopolowe, sterowanie 24V DC / 230V AC
Dopuszcza się produkty firm: Moeller, Legrand, Telemecanique, Schneider Electric, GE
- Przełączniki:
Dopuszcza się produkty firm: Apator, Spamel, Moeller
- Transformatory/zasilacze:
Należy stosować transformatory o mocy znamionowej i prądzie znamionowym odpowiednim do zamontowanych urządzeń (wynikających z obliczeń projektowych) o podwójnej klasie ochronności,

	<p align="center">Wytyczne do projektowania, wykonania i montażu węzłów ciepłych będących własnością Spółek Grupy GPEC</p>	<p>Strona 19 z 42</p> <p>Wydanie: 22</p> <p>Data wydania: 21.08.2024r.</p>
<p>Komórka opracowująca – TEO</p>		

montaż na szynie DIN.

- Lampki:
stosować typu LED. Dopuszcza się produkty firm: Spamel, Moeller, ABB oraz inne o podobnej budowie i parametrach (wymiana podzespołu bez zmiany okablowania).

URZĄDZENIA I INSTALACJE ELEKTROENERGETYCZNE

Wykonanie układu pomiarowego i wewnętrznej linii zasilającej (WLZ) dedykowanej tylko do zasilania z sieci ENERGI (zgodnie z warunkami przyłączenia do sieci elektroenergetycznej wydanymi przez ENERGA OPERATOR S.A.), **należy do właściciela obiektu.**

1.13 Układ zasilania

Od licznika energii elektrycznej, przeznaczonego do zasilania węzła, należy poprowadzić przewód do pomieszczenia węzła. Przekrój przewodu zasilającego węzeł powinien być zgodny z projektem, lecz nie mniej niż 3 x 4 mm² Cu. Położenie przewodu od rozdzielni licznikowej do pomieszczenia węzła **należy do właściciela obiektu.**

1.14 Rozdzielnice

Rozdzielnia AKPiA: obudowa plastikowa IP55 w postaci jednoskrzydłowej szafki z przezroczystymi drzwiczkami. Wysokość montowanej rozdzielni nie może przekraczać 2m do górnej krawędzi rozdzielni. W przypadku nietypowych rozwiązań (zastosowanie falowników lub softstartów, sterowanie kaskadowe pompami, kilka sterowników w jednej rozdzielni itp.) dopuszcza się wykonanie rozdzielni metalowej po uzgodnieniu z upoważnionym pracownikiem w danej Spółce do czynności w zakresie elektroenergetycznym i AKPiA (dot. wyłącznie węzłów realizowanych przez Spółki GRUPY GPEC). Wszystkie obwody rozdzielni muszą być opisane. Należy dołączyć schemat elektryczny i AKPiA całego węzła.

1.14.1 Rozdzielnica licznikowa (RL)

Rozdzielnica ta powinna być zainstalowana na klatce schodowej budynku. Rozdzielnica licznikowa może być integralną częścią rozdzielni głównej lub administracyjnej budynku, jeżeli instalacja elektryczna budynku przewiduje takie rozwiązanie. Powinna posiadać widoczną identyfikację zasilanego obiektu lub identyfikator właściwej Spółki z Grupy GPEC. **Wykonanie nowej rozdzielni lub montaż licznika w już istniejącej należy do właściciela obiektu. W pomieszczeniu węzła, nie zaleca się montażu dodatkowej rozdzielni licznikowej z racji na podwyższoną wilgotność i utrudniony dostęp. Wysokość montowanej rozdzielni nie może przekraczać 2m.**

1.14.2 Rozdzielnica sterowania i automatyki węzła (AKPiA)

Rozdzielnica sterowania i automatyki węzła powinna zawierać urządzenia związane ze sterowaniem i automatyczną pracą węzła oraz zabezpieczenia silników:
Elementy i wyposażenie rozdzielni AKPiA powinny być tak dobrane, aby rozmiar tych urządzeń nie wymuszał wycinania dodatkowych otworów w rozdzielni plastikowej i nie naruszał jej konstrukcji. Dodatkowo

	<p align="center">Wytyczne do projektowania, wykonania i montażu węzłów ciepłych będących własnością Spółek Grupy GPEC</p>	Strona 20 z 42 Wydanie: 22 Data wydania: 21.08.2024r.
Komórka opracowująca – TEO		

w rozdzielnicę pozostawić 25% rezerwy aparatu na szynie DIN.

Stosować wyłącznik nadprądowy zabezpieczający rozdzielnicę AKPiA. Stosować wyłącznik różnicowo-prądowy zabezpieczający gniazdo w rozdzielnicę AKPiA.

Wykonanie połączeń zgodnie ze schematem elektrycznym uzgodnionym przez upoważnionego pracownika w danej Spółce do czynności w zakresie elektroenergetycznym i AKPiA (dot. wyłącznie węzłów realizowanych przez Spółki GRUPY GPEC).

Rozdzielnicę powinna posiadać aparaturę elektryczną zgodną ze specyfikacją, a w szczególności:

- wyłącznik główny zamontowany na ścianie bocznej rozdzielnicę metalowej lub wyłącznik główny typu FR montowany w rozdzielnicę plastikowej czytelnie oznakowany,
- ograniczniki przepięć np. Dehn, Eaton lub równoważne,
- zabezpieczenia silników - zwarcie i od przekroczenia temperatury uzwojeń (wykorzystanie styków zabezpieczenia umiejscowionego w konstrukcji pompy),
- zabezpieczenia od zaniku fazy dla silników trójfazowych,
- podłączenie przewodów poprzez listwy zaciskowe typu ZUG
- trójpołożeniowe przełączniki pracy pomp c.o., c.w.u., c.t., uzupełniania zładu
 - STOP (0)
 - PRACA RĘCZNA (1,I)
 - PRACA AUTO (2, II)

Rozdzielnicę AKPiA powinna być zamontowana na konstrukcji węzła, **opisana i oznakowana zgodnie ze schematem i normami**. Oznakowana powinna być także – aparatura oraz listwy zaciskowe. Wszystkie przewody wchodzące do rozdzielnicę powinny być trwale opisane nazwą urządzenia do którego są podłączone.

Kolorystyka przewodów zasilających:

- czarny – obwody prądu przemiennego (230-400 V AC)
- niebieski – przewód neutralny
- żółto-zielony – przewody ochronne
- fioletowy - zasilanie 24 V AC

Instalację sterującą i sygnałową w rozdzielnicę AKPiA, należy wykonać wg wytycznych: przewodem 0.75-1.00 mm² chyba, że z obliczeń obciążeniowych przewodu wynika inny przekrój.

Kolorystyka przewodów sterowniczych:

- czarny - obwody prądu przemiennego (230-400 V AC)
- niebieski - przewód neutralny
- czerwony - obwód sterowania prądu przemiennego pomarańczowy - obwody sterujące i sygnałowe
- biały - potencjał odniesienia dla AC

Listwy zaciskowe powinny być podzielone na obwody.

Wszelkie aparaty powinny spełniać wymagania obciążalności prądowej i wytrzymałości zwarcia, co powinno być poparte odpowiednimi obliczeniami.

	<p align="center">Wytyczne do projektowania, wykonania i montażu węzłów ciepłych będących własnością Spółek Grupy GPEC</p>	<p>Strona 21 z 42</p> <p>Wydanie: 22</p> <p>Data wydania: 21.08.2024r.</p>
<p>Komórka opracowująca – TEO</p>		

1.15 Instalacja zasilająca, oświetlenia i sterowania

Uwaga:

Instalacja oświetleniowa węzła powinna zostać wykonana i konserwowana przez właściciela obiektu (pomieszczenia).

Pomieszczenie węzła należy traktować jako przejściowo wilgotne (wilgotność pow. 75%), gorące (temperatura czasowo przekracza 35°C). Należy stosować przewody o odporności izolacji 750V, osprzęt (rozdzielnice, łączniki, gniazda, puszk) min. IP55. Nie należy prowadzić przewodów w posadzce. Wszystkie instalacje elektryczne, powinny być prowadzone w rurkach PCV, korytkach stalowych (perforowanych lub siatkowych) i peszlach. Do napędów stosować systemowe dławice zapewniając optymalny docisk przewodu w miejscu dławienia.

Należy stosować oprawy ze źródłem LED o min. IP55. **Średnie natężenie oświetlenia powinno zostać pomierzone w przynajmniej sześciu punktach i wynosić min. 200 lx** (zgodnie z PN-EN 12464-1). Oprawy oświetleniowe należy rozmieścić na ścianach pomieszczenia węzła, w taki sposób, aby zapewnić oświetlenie urządzeń technologicznych, w szczególności liczników ciepła, rozdzielnic elektrycznych, urządzeń automatyki, filtrów i pomp. Zaleca się montować oprawy po wykonaniu prac instalacji technologicznej.

1.16 Instalacje teletechniczne

W ramach systemu zdalnego nadzoru nad węzłami należy wykonać instalacje łączącą system zdalnych odczytów Vector ze sterownikiem w rozdzielni AKPiA. Instalację należy wykonać wg uzgodnień z upoważnionym pracownikiem w danej Spółce do czynności w zakresie elektroenergetycznym i AKPiA (dot. wyłącznie węzłów realizowanych przez Spółki GRUPY GPEC).

Do urządzenia GSM w rozdzielni musi być zamontowany zasilacz wraz z zabezpieczeniem. Przewód od zasilacza i regulatora powinien być przeprowadzony przez opisane złączki do modułu GSM. W przypadku regulatorów Siemens Climatix należy uaktywnić parametry transmisji Modbus. Moduł GSM powinien być połączony z przelicznikiem wyposażonym w adapter komunikacyjny przewodem 4x0,5 YTDY.

Do pomieszczenia węzła, po trasie przewodu od czujnika temperatury zewnętrznej, należy dodatkowo poprowadzić przewód antenowy (przewód koncentryczny 50 ohm) zakończony gniazdem i wtykiem SMA. Gniazdo (żeńskie) powinno zostać wyprowadzone do obudowy czujnika temperatury zewnętrznej, zakończonej końcówką anteny od modułu systemu Vector. Wtyk (męski) powinien zostać doprowadzony w pobliże rozdzielnic węzła. Przewód antenowy ma za zadanie zapewnić zasięg dla systemu zdalnych odczytów Vector.

1.17 Ochrona przeciwporażeniowa i przeciwprzepięciowa.

Jako system ochrony od porażenia prądem elektrycznym w instalacji elektrycznej węzła należy zastosować samoczynne wyłączenie zasilania. W pomieszczeniu węzła nie montować gniazd 230V, a tym bardziej 400V, należy natomiast wyposażyć szafę AKPiA w jedno gniazdo serwisowe 230V, zabezpieczone wyłącznikiem różnicowo-prądowym. Dla pozostałych obwodów - poprzez wyłączniki instalacyjne i bezpiecznik topikowy (obwód tablicy sterowania) oraz „zerowanie” w układzie sieci TN-S lub uziemienie ochronne w układzie sieci TT, w zależności od warunków przyłączenia do sieci elektroenergetycznej. Stosować zapisy normy PN-HD 60364-4-41. W projekcie zawrzeć obliczenia ochrony przeciwporażeniowej. W rozdzielnicach stosować ochronę przeciwprzepięciową według przyjętego stopniowania na obiekcie.

	<p align="center">Wytyczne do projektowania, wykonania i montażu węzłów ciepłych będących własnością Spółek Grupy GPEC</p>	<p>Strona 22 z 42</p> <p>Wydanie: 22</p> <p>Data wydania: 21.08.2024r.</p>
<p>Komórka opracowująca – TEO</p>		

1.18 Uziemienie Ochronne

Zgodnie z obowiązującymi przepisami i wiedzą ekspercką, należy wykonać układy uziemiające i przewody ochronne. Wymagane jest wykonanie uziomu i doprowadzenie bednarki do pomieszczenia węzła lub poprowadzenie przewodu PE o odpowiednim przekroju od złącza kablowego do głównej szyny wyrównującej potencjał w pomieszczeniu węzła. Bednarka lub przewód ochronny musi być oznaczony kolorem żółto-zielonym.

1.19 Połączenia wyrównawcze

Zgodnie z obowiązującymi warunkami technicznymi (Dz.U. 2002 nr 75 poz. 690 z późniejszymi zmianami) & 183 pkt.7 w instalacjach elektrycznych węzła należy stosować system połączeń wyrównawczych. Wykonawca uziomu w budynku powinien przygotować w pomieszczeniu węzła miejscową szynę wyrównawczą, połączoną z instalacją uziemiającą obiektu. Wykonanie w/w połączenia jest po stronie Właściciela obiektu. Wewnątrz pomieszczenia węzła należy wykonać system połączeń wyrównawczych dedykowany, dla urządzeń w sieci TN-S. W przypadku wykonywania tras, drabin lub koryt kablowych konieczne jest podłączenie ich do szyny wyrównawczej i zapewnienie ciągłości trasy. Połączenia wyrównawcze główne i miejscowe wykonać w oparciu o następujące zalecenia:

- Połączenia wyrównawcze główne : $S_{cc} > 0,5 \times S_{PEmax}$ (gdzie S_{PEmax} największy wymagany przekrój ochronny w instalacji, złagodzenie $S_{ccmax} = 25 \text{ mm}^2$);
- Połączenia wyrównawcze miejscowe (między 2 częściami przewodzącymi dostępnymi): $S_{cc} > S_{PEmin}$ (gdzie S_{PEmin} najmniejszy wymagany przekrój doprowadzony do tych elementów);
- Połączenia wyrównawcze miejscowe (między częściami przewodzącymi dostępną i obcą): $S_{cc} > 0,5 \times S_{PE}$ (gdzie S_{PE} przekrój przewodu ochronnego doprowadzonego do części przewodzącej dostępnej).

Instalacje połączeń wyrównawczych należy wykonać zgodnie z wymaganiami normy m.in. PN-IEC 60364-5-54 i uznanymi regułami techniki.

1.20 Próby i pomiary

Po montażu instalacji i urządzeń elektroenergetycznych węzła, należy przeprowadzić badania instalacji elektrycznej, zgodnie z obowiązującymi normami m.in. PN-HD 60364-6 i obowiązującymi przepisami. Do dokumentacji powykonawczej, należy dołączyć podpisane protokoły oględzin i badań instalacji, podpisane przez dwie osoby posiadające uprawnienia D dozoru i E eksploatacji w zakresie pomiarów elektrycznych. Badania instalacji, należy wykonać urządzeniami posiadającymi świadectwo wzorcowania, nie starsze niż 2 lata.

DOKUMENTACJA TECHNICZNA

Razem z węzłem ciepłowniczym należy dostarczyć następującą dokumentację techniczną:

1. uzgodnioną z GPEC dokumentację projektową,
2. dokumentację odbiorową,
3. dokumentację eksploatacyjną.

Ww. dokumentacja techniczna powinna być wykonana zarówno w zakresie technologii węzła ciepłowniczego, jak i elektroenergetycznym i AKPiA.

	<p align="center">Wytyczne do projektowania, wykonania i montażu węzłów ciepłych będących własnością Spółek Grupy GPEC</p>	<p>Strona 23 z 42</p> <p>Wydanie: 22</p> <p>Data wydania: 21.08.2024r.</p>
<p>Komórka opracowująca – TEO</p>		

1.21 Dokumentacja projektowa

Realizacja węzła ciepłowniczego w budynku musi być poprzedzona opracowaniem kompletnej dokumentacji projektowej w zakresie technologii i urządzeń węzła, elektroenergetycznym oraz AKPiA oraz jej uzgodnieniem z upoważnionymi pracownikami Spółek Grupy GPEC. Dokumentacja powinna uwzględniać szczegółowe wytyczne techniczne zawarte w niniejszym opracowaniu. Powyższe dotyczy zarówno węzłów nowobudowanych, jak i modernizowanych.

1.21.1 Część technologiczna dokumentacji projektowej powinna zawierać:

1. Opis techniczny do projektu węzła ciepłowniczego. W skład opisu powinien wchodzić dokładny opis przyjętych rozwiązań technologicznych, opis sposobu zasilenia węzła w ciepło w miejskiej sieci ciepłowniczej oraz krótka charakterystyka obiektu budowlanego, w jakim projektuje się węzeł ciepły. W szczególności należy podać dane dot. powierzchni ogrzewanej, liczby punktów poboru ciepłej wody użytkowej oraz wysokość i ilość kondygnacji w budynku;
2. Dane techniczne węzła ciepłowniczego wg Specyfikacji technicznej;
3. Obliczenia będące podstawą do doboru urządzeń węzła, w tym w szczególności: wymienników, pomp, średnic przyłączy po stronie wysokich i niskich parametrów, zaworów regulacyjnych, licznika ciepła oraz urządzeń zabezpieczających pracę węzła (zawory bezpieczeństwa, naczynie wzbiorcze) wykonane zgodnie z obowiązującymi przepisami, normami i zasadami wiedzy technicznej;
4. Wyniki komputerowych obliczeń cieplnych i hydraulicznych układu wymienników dokonanych dla różnych warunków pracy węzła kompaktowego:
 - dla warunków obliczeniowych występujących w szczycie grzewczym,
 - dla warunków obliczeniowych występujących latem;
5. Specyfikację wszystkich urządzeń i armatury węzła wraz z zestawieniem materiałowym. Zestawienie materiałów winno być kompatybilne z zawartym w projekcie schematem technologicznym i spójne co do symboli i oznaczeń w nim zastosowanych;
6. Wykaz urządzeń technicznych ciśnieniowych podlegających dozorowi UDT w całym czasie eksploatacji węzła ciepłowniczego;
7. Aktualne warunki techniczne przyłączenia węzła ciepłego do sieci ciepłowniczej wraz z załącznikiem graficznym. W przypadku zmiany wartości mocy zamówionej lub lokalizacji pomieszczenia węzła w budynku w stosunku do warunków technicznych wydanych przez Spółki Grupy GPEC, należy wystąpić o ich aktualizację;
8. Schemat technologiczny węzła ciepłowniczego wg Specyfikacji technicznej, spójny z zawartym w projekcie zestawieniem urządzeń i materiałów;
9. Plan sytuacyjno-wysokościowy w skali 1:500 z usytuowaniem pomieszczenia węzła w budynku (nie dotyczy, jeśli w zakres dostawy wchodzi tylko zakup węzła) – zgodny z wydanymi przez GPEC warunkami technicznymi przyłączenia;
10. Rzut całej kondygnacji lub jej fragmentu, na której będzie zlokalizowane pomieszczenie węzła ciepłowniczego, w zakresie pozwalającym na jego jednoznaczny identyfikację i sprawdzenie zgodności pomieszczenia z wytycznymi GPEC.
11. Rysunek wskazujący lokalizację węzła kompaktowego i naczynia wzbiorczego w pomieszczeniu węzła z oznaczonymi i zwymiarowanymi przyłączami do m.s.c. i instalacji wewnętrznych w budynku (jeśli w zakres dostawy wchodzi także montaż), wymiarami wewnętrznymi pomieszczenia (szerokość, długość, wysokość) oraz innymi wymiarami pozwalającymi ocenić rozmieszczenie urządzeń w węźle zgodnie z wytycznymi GPEC oraz obowiązującymi przepisami BHP (szerokość drzwi, odległości urządzeń od ścian, min. szerokość przejść itp.);
12. Kartę parametrów węzła opracowaną przez Projektanta / Wykonawcę oraz podpisaną przez upoważnionego przedstawiciela Klienta, dla którego projektowany jest węzeł ciepłowniczy, zawierającą wszystkie wymienione w niej informacje (w szczególności dot. danych budynku i instalacji, mocy zamówionych, uzupełniania zładu oraz automatyki);

	<p align="center">Wytyczne do projektowania, wykonania i montażu węzłów ciepłych będących własnością Spółek Grupy GPEC</p>	<p>Strona 24 z 42</p> <p>Wydanie: 22</p> <p>Data wydania: 21.08.2024r.</p>
<p>Komórka opracowująca – TEO</p>		

13. Uzgodnienie lokalizacji i wielkości pomieszczenia przeznaczonego na montaż węzła ciepłego z przedstawicielami GPEC;
14. Dodatkowe rysunki technologiczne, architektoniczne (w tym np. przekroje) lub szczegółowe, jeśli projekt węzła przewiduje rozwiązania niestandardowe lub pracownik GPEC uzna, że muszą one zostać dołączone do dokumentacji technologicznej węzła przed wydaniem uzgodnienia.

1.21.2 Część elektroenergetyczna i AKPiA powinna zawierać:

1. Obliczenia techniczne;
2. Opis techniczny, a w nim w szczególności:
 - bilans mocy
 - dobór przewodów i zabezpieczeń
 - obliczenia zwarciove,
 - dobór środków ochrony przeciwporażeniowej,
 - sprawdzenie skuteczności ochrony przeciwporażeniowej i sadków napięć wykonane po montażu węzła (jeśli w zakres dostawy wchodzi również montaż);
3. Zestawienie materiałów i urządzeń;
4. Plan instalacji, wraz z rzutem pomieszczenia, z naniesionymi lokalizacjami montażu opraw oświetleniowych, rozdzielnic, głównej szyny wyrównania potencjałów,
5. Schemat instalacji oraz rozdzielnic;
6. Wytyczne do wykonania i montażu.

Dokumentacja projektowa powinna zawierać wszelkie dodatkowe uzgodnienia w formie pisemnej podpisane przez upoważnionych pracowników Spółek Grupy GPEC.

W celu uzyskania uzgodnienia, projektant przekaże projekt wykonawczy (pliki pdf) drogą elektroniczną na adres: uzgodnienia.branzowe@gpec.pl Uwagi do otrzymanych dokumentów GPEC przekazywać będzie drogą elektroniczną.

GPEC dokona weryfikacji przesłanego przez Klienta / Projektanta projektu wykonawczego technologii węzła ciepłego, w zakresie wskazanym powyżej, w terminie 5 dni roboczych od otrzymania dokumentów w wersji elektronicznej. Ważność takiego uzgodnienia wynosi 2 lata.

Weryfikacja projektu przez upoważnionych pracowników Spółek Grupy GPEC nie zwalnia projektanta z odpowiedzialności za przyjęte rozwiązania.

Dokumentacja winna być sporządzona przez projektanta posiadającego uprawnienia projektowe do wykonywania projektów branży elektrycznej.

1.22 Dokumentacja odbiorowa

Dokumentacja odbiorowa powinna być zgodna z „Wykazem dokumentów wymaganych przy odbiorze obiektów ciepłych przejmowanych na majątek Spółek Grupy GPEC”.

1.23 Dokumentacja eksploatacyjna

	<p align="center">Wytyczne do projektowania, wykonania i montażu węzłów ciepłych będących własnością Spółek Grupy GPEC</p>	<p>Strona 25 z 42</p> <p>Wydanie: 22</p> <p>Data wydania: 21.08.2024r.</p>
<p>Komórka opracowująca – TEO</p>		

Dokumentacja eksploatacyjna powinna być zgodna z „Wykazem dokumentów wymaganych przy odbiorze obiektów ciepłych przejmowanych na majątek Spółek Grupy GPEC”.

Instrukcja eksploatacyjna powinna zawierać:

1. Charakterystykę techniczną i dane techniczne węzła ciepłego,
2. Wykaz nominalnych parametrów wody sieciowej i instalacyjnej w charakterystycznych punktach węzła oraz dopuszczalnych odchyleń od tych parametrów,
3. Instrukcję uruchomienia i eksploatacji węzła ciepłego,
4. Instrukcję konserwacji i remontów podzespołów wchodzących w skład węzła,
5. Instrukcję postępowania w przypadkach awaryjnych
6. Specyfikację części zamiennych.
7. Schematy elektryczne rozdzielni głównej oraz rozdzielnic AKPIA,
8. Kpl. protokołów z badań instalacji elektrycznych.

VI. Załączniki

1. Parametry wody sieciowej i wodociągowej.
2. Dopuszczone materiały
3. Szczegółowe wytyczne dla doboru pomp.
4. Wytyczne do doboru wymienników ciepła.
5. Parametry do doboru wymienników ciepła.
6. Karta parametrów węzła.
7. Schemat technologiczny węzła c.o.
8. Schemat technologiczny węzła c.o. i c.w.
9. Schemat technologiczny węzła do 90 kW c.o
10. Schemat technologiczny węzła do 90 kW c.o + c.w.u
11. Instrukcja montażu Vector w węzłach należących do Grupy GPEC.
12. Wymagania dotyczące zewnętrznych pomieszczeń węzłów.
13. Schemat elektryczny głównej rozdzielni
14. Schemat elektryczny szafy AKPIA

VII. Przyczyna kolejnego wydania.

Zmiana w punktach I; III ; V:1.9; V.4; załącznikach nr 4, 5, 12.

	<p align="center">Wytyczne do projektowania, wykonania i montażu węzłów ciepłych będących własnością Spółek Grupy GPEC</p>	<p>Strona 26 z 42</p> <p>Wydanie: 22</p> <p>Data wydania: 21.08.2024r.</p>
<p>Komórka opracowująca – TEO</p>		

Załącznik nr 1. Parametry wody sieciowej i wodociągowej

Jakość wody sieciowej

Lp	Parametr	Jednostka	Wartość
1	PH	-	9,0-10
2	Twardość ogólna	mval/dm ³	≤ 0,02
3	Zasadowość ogólna	mval/dm ³	≤1,4
4	Tlen	mg/dm ³	≤0,05
5	Siarczyny	mg/dm ³	3,0-5,0
6	Żelazo ogólne	mg/dm ³	≤0,1
7	Zawiesina	mg/dm ³	≤5,0
8	Fosforany	mg/dm ³	5,0-15,0
9	Substancje ekstrahujące się rozpuszczalnikami organicznymi	mg/dm ³	≤1,0

Jakość wody wodociągowej

Lp	Parametr	Jednostka	Wartość
1	PH	-	6,5-8,5
2	Twardość ogólna	mval/dm ³	3,5-8
3	Żelazo	mg/dm ³	0,5
4	Chlorki	mg/dm ³	300
5	Fluorki	mg/dm ³	1,5
6	Chlor wolny	mg/dm ³	0,2-0,5

	<p align="center">Wytyczne do projektowania, wykonania i montażu węzłów ciepłych będących własnością Spółek Grupy GPEC</p>	Strona 27 z 42 Wydanie: 22 Data wydania: 21.08.2024r.
Komórka opracowująca – TEO		

Załącznik nr 2. Dopuszczone materiały

1. Wymienniki ciepła

Wymienniki ciepła powinny być odporne na korozję powodowaną przez przepływającą wodę sieciową i instalacyjną oraz, dla c.t. - odporne na działanie roztworu glikolu (jeśli tak zaznaczono w „**Karcie parametrów węzła**” – zał. nr 7) . Własności wody sieciowej, c.w.u. i c.t. (wg. załącznika nr 1).

Płytowe wymienniki ciepła o konstrukcji lutowanej powinny być wykonane całkowicie (poza materiałem lutu) ze stali kwasoodpornej

- gatunek 1.4401,norma PN-EN 10088-1:2007, znak stali X5CrNiMo17-12-2, oznaczenie zgodnie z AISI ASTM 316, lub
- gatunek 1.4404, norma PN-EN 10088-1:2007, znak stali X2CrNiMo17-12-2, oznaczenie zgodnie z AISI ASTM 316L.

2. Armatura

Materiały zastosowane do produkcji armatury powinny zapewniać prawidłową funkcjonalność i trwałość wyrobów. Armatura powinna być wykonana z materiałów o odpowiedniej wytrzymałości i odporności na korozję i erozję przy kontakcie z wodą lub roztworem glikolu o charakterystyce podanej w załączniku nr 7. Armatura powinna być wyprodukowana na terenie Unii Europejskiej.

3. Rurociągi

Rurociągi w węźle ciepłym należy wykonać:

- 1.) po stronie wody sieciowej i instalacji c.o. z rur stalowych bez szwu łączonych przez spawanie, Rury stalowe bez szwu mają być wykonane ze stali :
 - R35 wg PN-H-84023-07:1989 oraz wg PN-EN 10224:2006 lub
 - P235TR2 wg PN-EN 10216-1:2014-02 lub
 - P235GH wg PN-EN 10216-2:2014-02. Dodatkowo dopuszcza się wykonanie rur ze stali:
 - St 37.0 wg DIN 1629 lub
 - 18G2A
- 2.) po stronie instalacji c.w. (z.w., c.w., cyrkulacja) ze stali nierdzewnej
 - gatunek 1.4401,norma PN-EN 10088-1:2007, znak stali X5CrNiMo17-12-2, oznaczenie zgodnie z AISI ASTM 316, lub
 - gatunek 1.4404, norma PN-EN 10088-1:2007, znak stali X2CrNiMo17-12-2, oznaczenie zgodnie z AISI ASTM 316L.

	<p align="center">Wytyczne do projektowania, wykonania i montażu węzłów ciepłych będących własnością Spółek Grupy GPEC</p>	Strona 28 z 42 Wydanie: 22 Data wydania: 21.08.2024r.
Komórka opracowująca – TEO		

Atesty na stosowane materiały należy dołączyć do dokumentacji technicznej węzła.

4. Filtry siatkowe

Materiałem zalecanym na korpus i pokrywę elementu filtrującego jest żeliwo sferoidalne. W przypadku instalacji ciepłej wody użytkowej możliwe jest stosowanie filtrów siatkowych z połączeniem gwintowanym posiadających korpusy mosiężne lub z żeliwa ciągliwego.

Armatura powinna być wykonana z materiałów o odpowiedniej wytrzymałości i odporności na korozję i erozję przy kontakcie z wodą lub roztworem glikolu o charakterystyce podanej w zał. nr 7.

Załącznik nr 3. Szczegółowe wytyczne do doboru pomp

Dobór pomp pracujących w instalacjach c.o., c.t., c.w.u. musi zapewnić odpowiednie natężenie przepływu w instalacjach w różnych warunkach pracy, jakie mogą wystąpić w całym okresie eksploatacji pomp. Dobór pomp do instalacji c.o., c.t. i c.w.u. oraz uzupełnienia zładu musi zapewniać odpowiednią wysokość podnoszenia, ekonomiczną pracę pomp (dobór w zakresie wysokich sprawności), ale także uwzględnić sytuację, w której opory przepływu przez instalację wzrastają w trakcie eksploatacji.

W celu ustalenia nominalnej wysokości podnoszenia pompy H_n oraz nominalnego wydatku pompy G_n należy uwzględnić zapas w postaci współczynników zwiększających w stosunku do wartości obliczeniowych (10 % dla oporów instalacji oraz 15 % dla natężenia przepływu).

Dla charakterystyk pomp podawanych w H [m] i G [m³/h] w celu ustalenia nominalnej wysokości podnoszenia oraz nominalnego wydatku pompy należy korzystać z następujących zależności:

- dla nominalnej wysokości podnoszenia w [m] $H_n = 1,1 \Delta p$ [m]
- dla nominalnego wydatku pompy w [m³/h], $G_n = 1,15 \cdot G$ [m³/h]

gdzie: Δp - opory przepływu przez instalację przy obliczeniowym natężeniu przepływu w [m],
 G - obliczeniowe natężenie przepływu w instalacji w [m³/h],

Zasady doboru pomp elektronicznych.

Nominalny punkt pracy dla doboru pompy (G_n , H_n) należy ustalić zgodnie z zaleceniami podanymi powyżej. Przy doborze pompy elektronicznej zaleca się, aby nominalny punkt pracy pompy znajdował się w górnej części obszaru pracy pompy według następującej zależności:

	Wytyczne do projektowania, wykonania i montażu węzłów cieplnych będących własnością Spółek Grupy GPEC	Strona 29 z 42
Komórka opracowująca – TEO		Wydanie: 22 Data wydania: 21.08.2024r.

$$H_nG(n) = (0,6 \div 0,9) \times H_{max}(G_n)$$

gdzie:

$H_nG(n)$ nominalne opory instalacji przyjęte do doboru pompy,

$H_{max}(G_n)$ maksymalna wysokość podnoszenia pompy elektronicznej dla nominalnego wydatku G_n .

	<p align="center">Wytyczne do projektowania, wykonania i montażu węzłów ciepłych będących własnością Spółek Grupy GPEC</p>	<p>Strona 30 z 42</p> <p>Wydanie: 22</p> <p>Data wydania: 21.08.2024r.</p>
<p>Komórka opracowująca – TEO</p>		

Załącznik nr 4. Wytyczne do doboru wymienników ciepła

Dobór wymienników ciepła dla obliczeniowych potrzeb c.o., c.w.u. i c.t. należy dostosować do podanych producentów wymienników.

Wymienniki c.o. – parametry wody sieciowej w GPEC	Tz/Tp = 115/65 °C
w GPEC EKSPERT w STAROGARDZIE	Tz/Tp = 110/63°C
w GPEC EKSPERT w TCZEWIE	Tz/Tp = 110/72 °C
– parametry wody inst. c.o. w GPEC	tz / tp = 70/50
w GPEC EKSPERT w STAROGARDZIE	tz / tp = 75/55 °C
w GPEC EKSPERT w TCZEWIE	tz / tp = 75/55 °C
Wymienniki c.w.u. – parametry wody sieciowej	Tz / Tp = 65/25°C
– parametry wody wodociągowej	tcw / tzw = 60/10°C

Wymagania dla węzłów w standardzie Grupy GPEC:

- wymienniki na cele c.o. - o wysokości płyty nie mniejszej niż 28,5 cm
- wymienniki na cele c.w.u – o wysokości płyty nie mniejszej niż 50cm

Maksymalna dopuszczalna ilość płyt 80 szt.

Wymienniki ciepła c.w.u. tylko jednostopniowe (węzły c.w.u. dwustopniowe projektować w układzie dwóch wymienników jednostopniowych)

Powyższe wymagania dot. wymienników ciepła nie stosuje się dla węzłów o mocy poniżej 90 Kw.

 Komórka opracowująca – TEO	Wytyczne do projektowania, wykonania i montażu węzłów ciepłych będących własnością Spółek Grupy GPEC	Strona 31 z 42
		Wydanie: 22 Data wydania: 21.08.2024r.

Załącznik nr 5. Parametry do doboru wymienników ciepła

Temperatury obliczeniowe – zima													
wymiennik c.o.	woda sieciowa							woda instalacyjna – c.o.					
	Tz			Tp				dpma x	tzco	tpco	dpmax	przewym.	
	[°C]			[°C]				[kPa]	[°C]	[°C]	[kPa]	[%]	
	GPEC/ GPEC EKSPERT w STAROGARDZIE/ GPEC EKSPERT w TCZEWIE								GPEC/ GPEC EKSPERT				
	115	110	110	65	63	72	20	70	75	50	55	30	5
Temperatury obliczeniowe - lato													
wymiennik cwu	woda sieciowa							ciepła woda użytkowa – inst. wew.					
	Tz			Tp				dpma x	tcw	tw	dpmax		
	[°C]			[°C]				[kPa]	[°C]	[°C]	[kPa]		
	65			25				20	60	10	30	20	

Załącznik nr 6 Karta parametrów węzła

Karta parametrów węzła																									
Poz.	Adres	Typ węzła	Q _{co} [kW]	Q _{cw} [kW]	Q _{tech} [kW]	V _{co} [m ³]	H _{stat_co} [kPa]	dp _{co} [kPa]	V _{ct} [m ³]	H _{stat_ct} [kPa]	dp _{ct} [kPa]	dp _{cw} [kPa]	G _{cw} [m ³ /h]	G _{cw} [m ³ /h]	Parametry wody sieciowej			Parametry wody inst.c.w.u.			Parametry wody inst.c.t.				
															MCR [MPa]	TZ [°C]	TL [°C]	MCR [MPa]	TW [°C]	MCR [MPa]	TC [°C]	MCR [MPa]	TC [°C]	MCR [MPa]	TC [°C]
1	2	3	4	5	6	7	8	9					10	11	12	13	14	15	16	17	18	19	20	21	22
1																									
2																									
3																									
4																									
5																									
6																									
7																									
8																									
9																									

Opcje i dane szczegółowe	
1	całk. powierzenia
2	kubatura ogrzewana bud.
3	moc zamówiona dla cwu
4	liczba mieszkań zasilanych z węzła ciepłego (CWU)
Uzupełnienie zładu	
1	automatyczne
2	automatyczne + pompa
stabilizator cwu	
1	pojemność instalacji cwu
2	pojemność stabilizatora cwu
Wyznaczenie dodatków	
1	filtr siatkowy za odmulaczem
2	

ZALECENIA	
WARIANT AUTOMATYKI (właściwy zaznaczyć „X”)	
1	DANFOSS
2	SIEMENS
4	XENTA
TYP INWESTYCJI	
1	nowy węzeł
2	modernizacja
3	inne

Uwaga:
Czy w zakres dostawy węzłów wchodzi także montaż: **TAK/NIE**

Oznaczenia	
1	Q _{co} - zapotrzebowanie ciepła dla potrzeb co
2	Q _{cwu} - zapotrzebowanie ciepła dla potrzeb cwu
3	V _{co} - pojemność wodna instalacji centralnego ogrzewania
4	H _{stat} - minimalne ciśnienie statyczne w węźle
5	dp _{co} - opory hydrauliczne instalacji co
6	dp _{cw} - opory hydrauliczne instalacji cyrkulacji ciepłej wody użytkowej
7	G _{cw} - wydajność pompy cyrkulacji
8	MCR - max ciśnienie robocze na zasilaniu
9	ODG - obliczeniowe ciśnienie dyspozycyjne
10	ITZ - temperatura na zasilaniu w sezonie grzewczym
11	ITL - temperatura na zasilaniu w letnie
12	TW - temperatura wody po stronie instalacji co
13	TC - temperatura wody po stronie instalacji cw

Podpis przedstawiciela Developera / Zarządcy / Projektanta

Wykonawcy

Komórka opracowująca
– TEO

Załącznik nr 7 Schemat technologiczny węzła c.o.

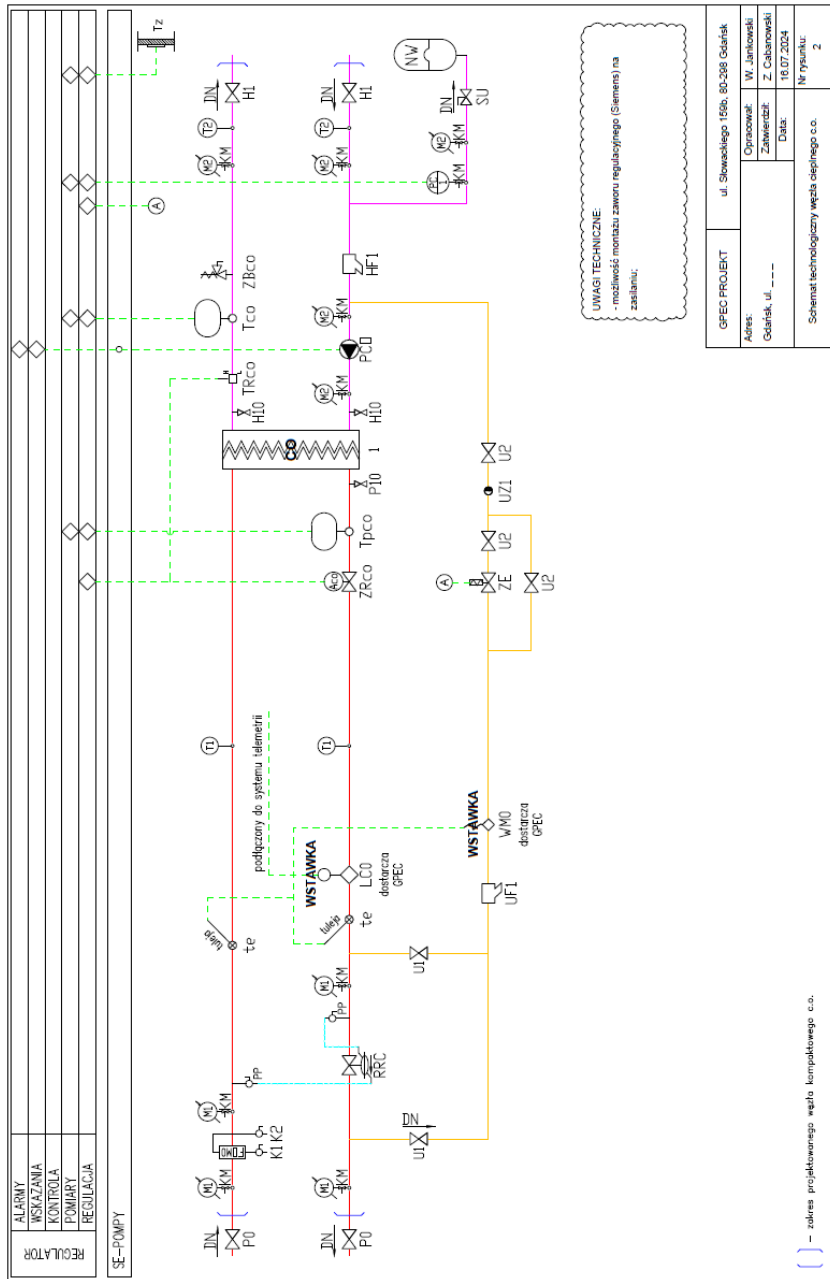

Załącznik nr 8 Schemat technologiczny węzła c.o. i c.w.

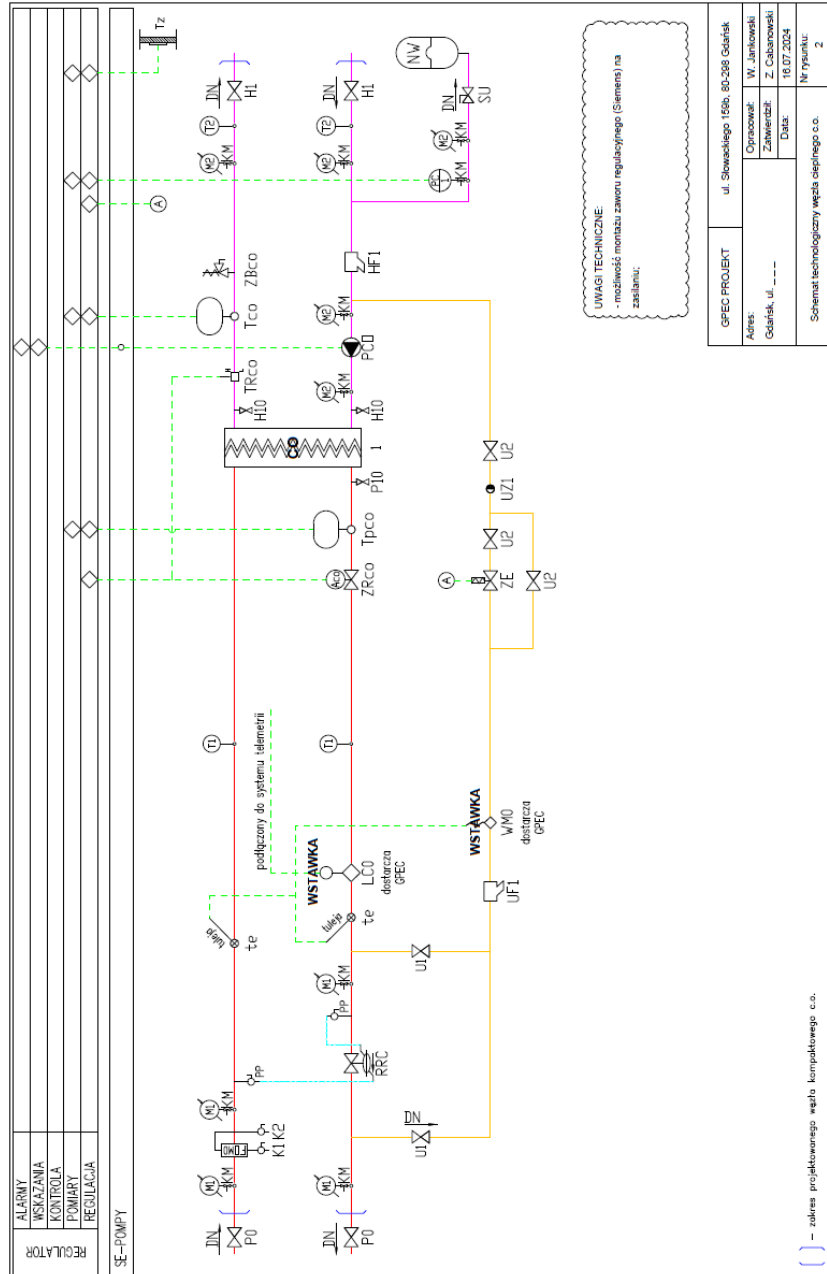

Załącznik nr 9 Schemat technologiczny węzła do 90 kW c.o

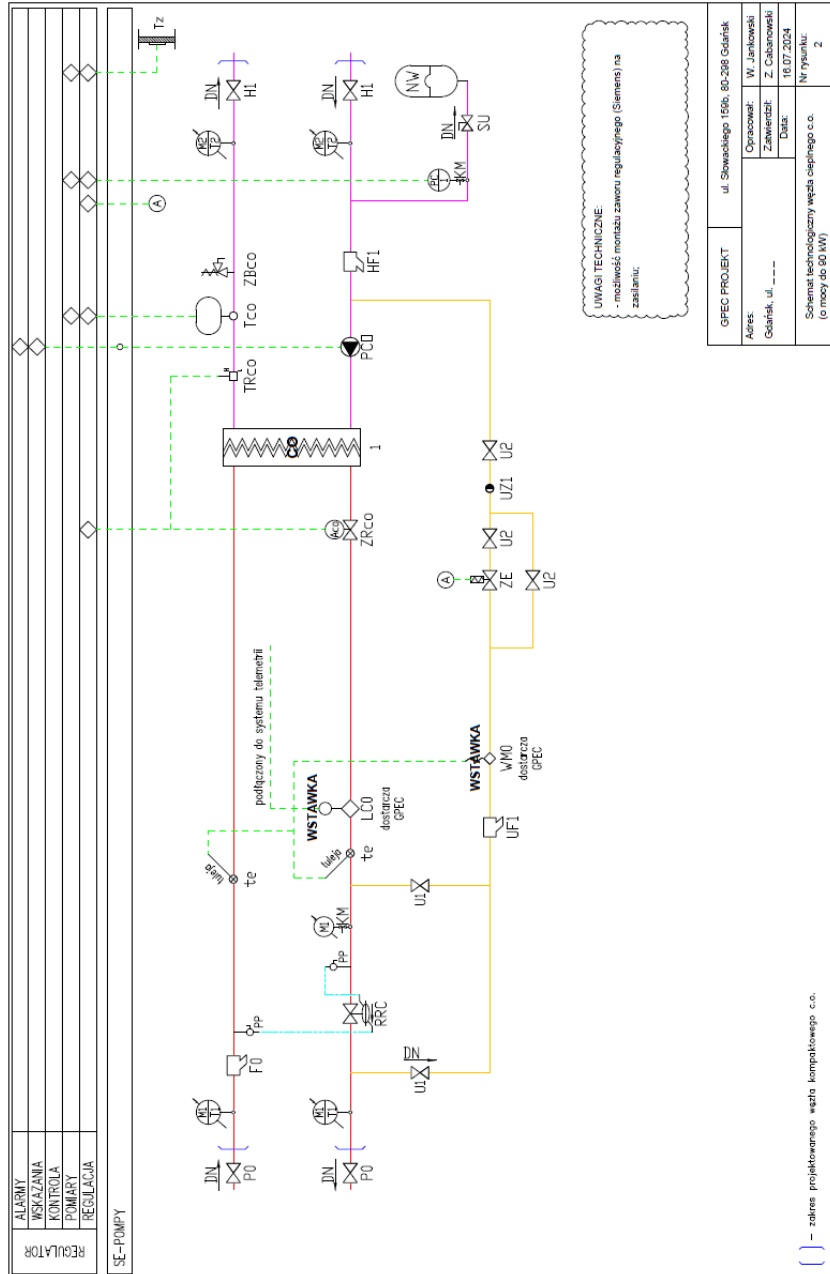

Załącznik nr 10 Schemat technologiczny węzła do 90 kW c.o. + c.w.u

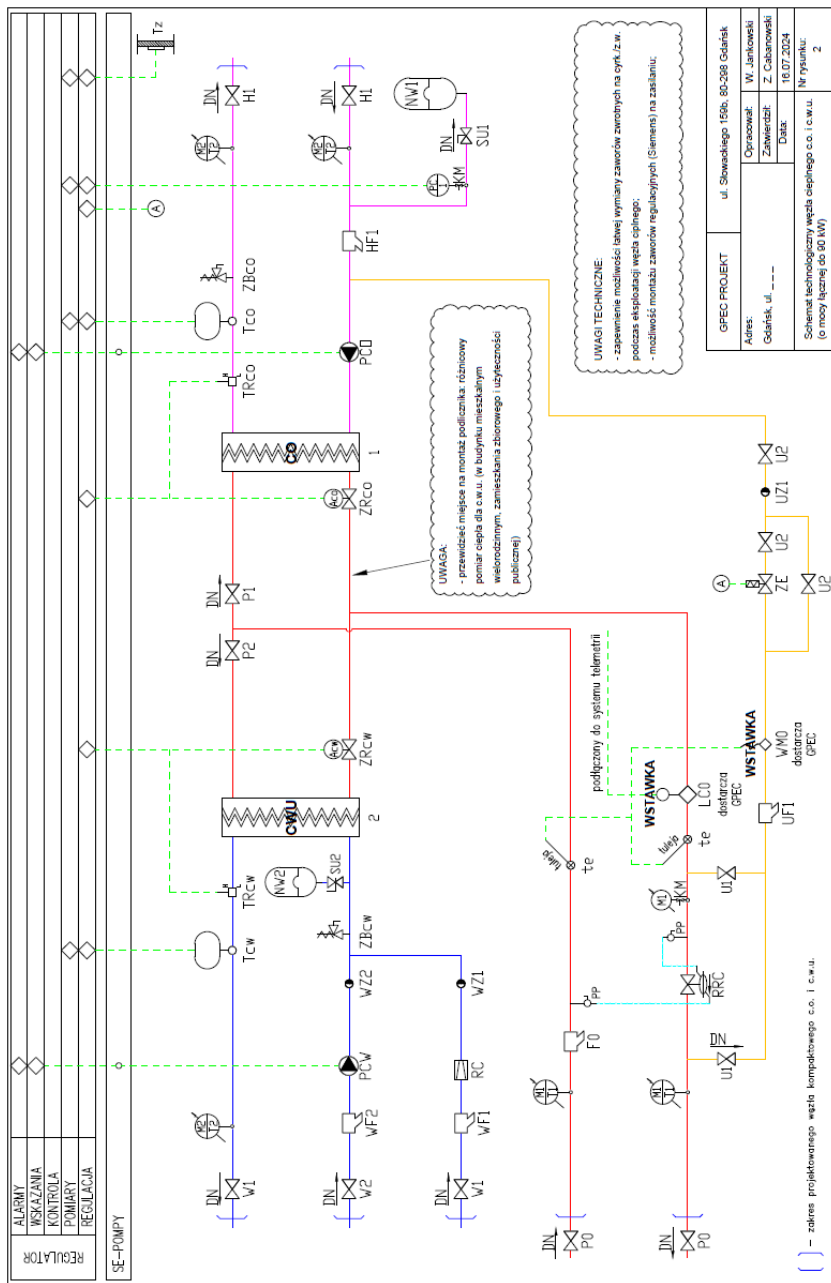

	<p align="center">Wytyczne do projektowania, wykonania i montażu węzłów ciepłych będących własnością Spółek Grupy GPEC</p>	<p>Strona 37 z 42</p> <p>Wydanie: 22</p> <p>Data wydania: 21.08.2024r.</p>
<p>Komórka opracowująca – TEO</p>		

Załącznik nr 11 Instrukcja montażu Vector w węzłach należących do Grupy GPEC

Materiały do zamówienia dla montażu pojedynczego odczytu Vector dla licznika ciepła:

1. URZĄDZENIE GSM TELEMTRYCZNE VECTOR- indeks z cennika Vector -RM91S-GSMA0101D01V01
2. ZASILACZ DO MODUŁU VTM G007 - indeks z cennika Vector RM91S-POWZAS01V01
3. MODUŁ WEJ./WYJŚ. SYST. VECTOR- indeks z cennika Vector RM91S-INOA0501V01(typ A5)
4. Adapter komunikacyjny do licznika :
 - dla licznika MULTICAL - indeks z cennika Vector RM91S-ADPKAM01V01
 - dla licznika ITRON - indeks z cennika Vector RM91S-ADPITR01V01

Podłączenie modułu Vector.

Moduł należy zamontować w miejscu, gdzie w węźle znajduje się zasięg sieci GSM

Z szafy AKP należy wyprowadzić:

- Przewód elektryczny YDY 2 x 1,5 linka (zasilanie VECTOR) – wprowadzić przez dławicę do modułu VECTOR - w ochronnej rurce karbowanej
- Przewód sygnałowy LIYY 4 x 0,5 (regulator – VECTOR / ciepłomierz – VECTOR) – wprowadzić przez dławicę do modułu VECTOR - w ochronnej rurce karbowanej

Z ciepłomierza należy wyprowadzić:

- Przewód sygnałowy LIYY 4 x 0,5 (ciepłomierz – VECTOR) – wprowadzić przez dławicę do modułu VECTOR w ochronnej rurce karbowanej

W przypadku braku zasięgu sygnału GSM w pomieszczenia węzła należy przygotować możliwość wyprowadzenia przewodu antenowego poza pomieszczenie węzła

WYKAZ DOPUSZCZONYCH W GG TYPÓW LICZNIKÓW:

- Kamstrup: Multical 602
- Itron/Actaris

	<p align="center">Wytyczne do projektowania, wykonania i montażu węzłów ciepłych będących własnością Spółek Grupy GPEC</p>	<p>Strona 38 z 42</p> <p>Wydanie: 22</p> <p>Data wydania: 21.08.2024r.</p>
<p>Komórka opracowująca – TEO</p>		

Załącznik nr 12 Wymagania dotyczące zewnętrznych pomieszczeń węzłów (szafy)

Na podstawie wydanych Warunków Technicznych, w sytuacji gdy brak jest dostępności pomieszczenia odpowiedniego do przystosowania jako pomieszczenie węzła ciepłowniczego, węzeł może zostać zlokalizowany przy zewnętrznej ścianie budynku. Pomieszczenie zewnętrzne węzła (szafa) powinno odpowiadać wymaganiom dotyczącym węzłów ciepłych określonych w Normie PNB-02423:1999 i PN-B-02423:1999/Ap1:2000 "Ciepłownictwo- Węzły ciepłownicze - Wymagania i badania przy odbiorze".

Wymagania szczególne:

- Pomieszczenie zewnętrzne (szafę) należy wydzielić i przeznaczyć wyłącznie na węzeł;
- Przyłącze sieci ciepłowniczej wprowadzić bezpośrednio do pomieszczenia węzła (szafy);
- Ze względu na swoje nieduże wymiary należy zapewnić możliwość obsługi z zewnątrz bez wchodzenia do środka;
- Zaprojektować konstrukcję analogiczną do elektrycznych szaf dostępowych; lekką aluminiową, posadowioną na betonowym fundamencie wystającym ok. 15 cm ponad powierzchnię terenu;
- Drzwi oraz osłony boczne szafy należy wykonać z aluminiowych, wzajemnie zatrzaskiwanych profili szynowych. Od frontu wykonać otwierane drzwi jedno lub dwuskrzydłowe na całą wysokość i szerokość ścian bocznych. W razie braku możliwości obsługi węzła od frontu, dodatkowo zamontować drzwi na ścianach bocznych o wymiarze całej ściany. W drzwiach szafy zamontować zamki baskwilowe dwupunktowe. Klamkę wykonać ze stopu cynku i aluminium. Osłony boczne i drzwi - profil aluminiowy, dach tj. płaszcz wewnętrzny – blacha aluminiowa o grubości 1,5 mm, dach tj. płaszcz zewnętrzny i cokół - blacha stalowa nierdzewna lub blacha stalowa alucynk lub blacha aluminiowa. Profile aluminiowe szkieletu oraz aluminiowe ramy osłon i drzwi: chromianowane i malowane proszkowo. Profile aluminiowe osłon i drzwi: chromianowane i malowane proszkowo np. w kolorze RAL 7035. Płaszcz wewnętrzny dachu: naturalne aluminium. Cokół i płaszcz zewnętrzny dachu: malowane proszkowo np. w kolorze RAL 7035.
- Całość pomieszczenia węzła zewnętrznego (szafa), poprzez zastosowane materiały, dodatkowo zabezpieczona przed wilgocią, wykonana z materiałów niepalnych. Konstrukcja o wytrzymałości pozwalającej na montaż podpór rur i urządzeń węzła ciepłowniczego i towarzyszących podzespołów.
- Wymiary pomieszczenia zewnętrznego węzła ciepłego (szafy):
 - szerokość mierzona jako szerokość węzła kompaktowego plus średnica naczynia przeponowego i dystansu między urządzeniami oraz ścianami zewnętrznymi pomieszczenia węzła zewnętrznego (szafy) po 30cm.
 - Zakłada się miejsce pod węzłem na przyłącze wysokich parametrów wraz z UPR, a ponad węzłem miejsce na obieg instalacji c.o./c.w.u., obok węzła na dole naczynie przeponowe, a ponad nim bufor c.w.u. 100l oraz szafę sterowniczą.

	<p style="text-align: center;">Wytyczne do projektowania, wykonania i montażu węzłów ciepłych będących własnością Spółek Grupy GPEC</p>	<p>Strona 39 z 42</p> <p>Wydanie: 22</p> <p>Data wydania: 21.08.2024r.</p>
<p>Komórka opracowująca – TEO</p>		

- wysokość analogicznie do szerokości - niezbędna na zlokalizowanie urządzeń z minimalnym dystansem między urządzeniami i ich izolacjami a ścianami zewnętrznymi pomieszczenia węzła (szafy) 30 cm.
- Dokładne wymiary w rzucie pomieszczenia (szafy) należy wykazać na rysunku.
- Zapewnić dostęp i dojście do pomieszczenia zewnętrznego węzła (szafy) bezpośrednio z poziomu ulicy,
- otwarcie pomieszczenia węzła (szafy) za pomocą klucza systemowego.
- Teren przed drzwiczkami wyłożyć płytami chodnikowymi na odległość 1,5m.
- Podłoga pomieszczenia (szafy) powinna być gładka, niepalna i wytrzymała na uderzenia mechaniczne, ze spadkiem min. 1% w kierunku wpustu lub studzienki schładzającej.
- Pomieszczenie (szafę) należy zabezpieczyć akustycznie, aby odpowiadało warunkom normy PN-B-02151-2:2018-01 "Akustyka budowlana – Ochrona przed hałasem w budynkach- Część 2: Wymagania dotyczące dopuszczalnego poziomu dźwięku w pomieszczeniach określającej dopuszczalne wartości poziomu dźwięku w pomieszczeniach.
- Pomieszczenie węzła zewnętrznego (szafę) należy zabezpieczyć przed utratą ciepła. Między ścianą wewnętrzną a zewnętrzną należy użyć izolacji odpornej na temperaturę 115 °C. Straty ciepła powinny zostać zweryfikowane na podstawie ostatecznych wymiarów pomieszczenia (szafy). Całe pomieszczenie (szafa) powinno mieć taką bezwładność cieplną, że przy założeniu najniekorzystniejszych warunków tj. -16 °C na zewnątrz pomieszczenia węzła zewnętrznego (szafy) i +16 °C wewnątrz pomieszczenia (szafy) spadek temperatury wewnątrz pomieszczenia (szafy) nie był większy niż 15 st. (zbliżenie się do zera °C) przez 8 h od momentu zaniku dostaw ciepła do węzła – potencjalna awaria na sieci ciepłowniczej. W odniesieniu do rozsądnych grubości ścian pomieszczenia węzła (szafy) należy zamontować dodatkowe źródło ciepła zasilanego energią elektryczną w postaci kabla grzejnego lub grzejnika elektrycznego, który wspomagałby utrzymanie minimalnej temperatury do czasu usunięcia awarii na sieci ciepłowniczej. Moc grzewcza elektryczna powinna być dobrana do obliczeniowego zapotrzebowania na ciepło w oparciu o dobraną grubość izolacji oraz ostateczną kubaturę pomieszczenia węzła zewnętrznego (szafy).
- Ostateczną kolorystykę oraz potwierdzenie lokalizacji pomieszczenia węzła zewnętrznego (szafy) należy uzgodnić z właściwym Konserwatorem Zabytków, jeśli teren działki podlega ochronie konserwatorskiej.
- W przypadku konieczności uzyskania pozwolenia na budowę, należy przed rozpoczęciem prac uzyskać stosowny dokument.

	<p align="center">Wytyczne do projektowania, wykonania i montażu węzłów ciepłych będących własnością Spółek Grupy GPEC</p>	<p>Strona 40 z 42</p> <p>Wydanie: 22</p> <p>Data wydania: 21.08.2024r.</p>
<p>Komórka opracowująca – TEO</p>		

INSTALACJA WODNO- KANALIZACYJNA WĘZŁA CIEPLNEGO

Węzeł ciepły należy wyposażyć w studnię schładzającą, podłączoną do instalacji kanalizacji sanitarnej. Studzienkę schładzającą należy umiejscowić tuż obok pomieszczenia węzła (szafy), jako studnię betonową DN 1000 mm o głębokości 1m z włazem żeliwnym pełnym klasy B. Dopływ do studni schładzającej z pomieszczenia węzła zewnętrznego (szafy) za pomocą rury żeliwnej DN50, odpływ DN50, zapewnić min. 10 cm pomiędzy włazem a górą rury odpływowej, podłączonej do wewnętrznej instalacji kanalizacji sanitarnej w budynku, który jest obsługiwany przez węzeł ciepłowniczy.

INSTALACJA WENTYLACJI WĘZŁA CIEPLNEGO

Pomieszczenie węzła zewnętrznego (szafa) powinno posiadać wentylację mechaniczną nawiewną i wywiewną. Wentylacja powinna być wykonana w oparciu o obieg powietrza z przewietrzaniem bezpośrednim za pomocą wentylatorów, które zasysają powietrze z zewnątrz przy podstawie, kierują powietrze przez pomieszczenie węzła zewnętrznego (szafy), które dalej wylatuje pod odpowiednio wyprofilowaną krawędzią dachu uniemożliwiająca wnikanie do środka deszczu lub śniegu.

Strumień powietrza nawiewanego nie powinien być kierowany na przewody, w których nie ma stałego przepływu wody.

OŚWIETLENIE I INSTALACJA ELEKTRYCZNA

Pomieszczenie węzła (szafa) musi posiadać oświetlenie o natężeniu co najmniej 200lx (sztuczne) mierzone w 6 punktach. Zasilanie instalacji elektrycznej dla pomieszczenia (szafy) powinno pochodzić z wydzielonego i dedykowanego tylko i wyłącznie do tego pomieszczenia (szafy) oddzielnej rozdzielni elektrycznej. Instalacja powinna być wykonana jak dla pomieszczeń wilgotnych i gorących z zachowaniem stopnia IP urządzeń

Wytyczne elektryczne:

- zapewnić zasilanie elektryczne urządzeń węzła;
- rozdzielnica elektryczna powinna być przeznaczona wyłącznie do zasilania urządzeń zainstalowanych w węźle;
- zasilanie rozdzielnic węzła powinno być dobrane odpowiednio pod moc urządzeń węzła
- urządzenia elektryczne powinny być wyposażone w instalacje ochrony od porażeń zgodnie z obowiązującymi przepisami (wyłączniki nadmiarowo - prądowe, różnicowoprądowe, bezpieczniki itp.);
- Montaż jednego gniazda 230V w szafie AKPIA
- zapewnić oświetlenie o natężeniu min. 200 lx (pomiar w przynajmniej 6 punktach);
- w pomieszczeniu (szafie) powinna być wyprowadzona szyna wyrównawcza podłączona do głównej szyny wyrównawczej obiektu połączonej z uziomem.
- Schemat elektryczny rozdzielni głównej
- Schemat elektryczny rozdzielni AKPIA

Załącznik nr 13 Schemat elektryczny rozdzielni głównej

Poniżej został przedstawiony przykładowy schemat rozdzielni głównej:

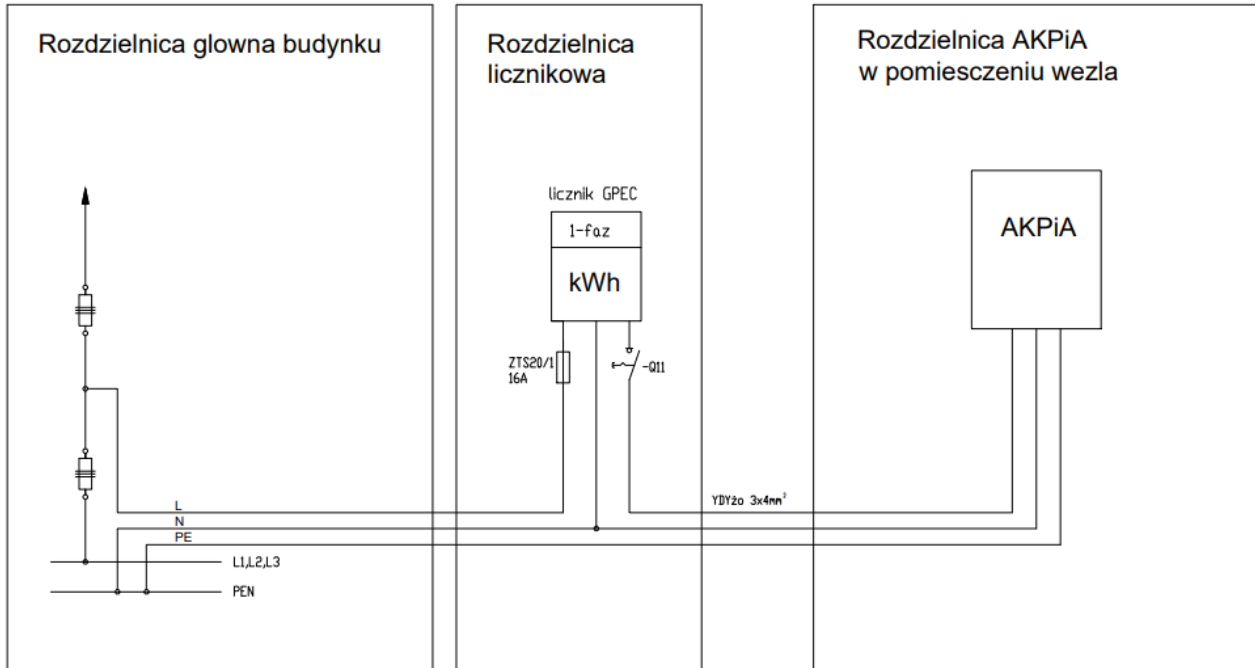

Załącznik nr 14 Schemat elektryczny rozdzielni AKPIA

Poniżej został przedstawiony przykładowy schemat rozdzielni AKPIA:

